

---

## Contents

Produktübersicht .....	2
Produktbeschreibung .....	2
Zubehör .....	2
Verbindung .....	4
Treiber .....	6
Installation des Treibers .....	6
Übersicht über Treiber-Schnittstelle .....	8
Einstellung für Stift-Display .....	10
Einstellung für digitalen Stift .....	18
Einstellung für Treiber .....	22
Stift-aktiviertes OSD-Menü .....	27
Wie verwendet man den digitalen Stift .....	32
Produktspezifikationen .....	33
Fehlerbehebung .....	35

## Produktübersicht

### Produktbeschreibung

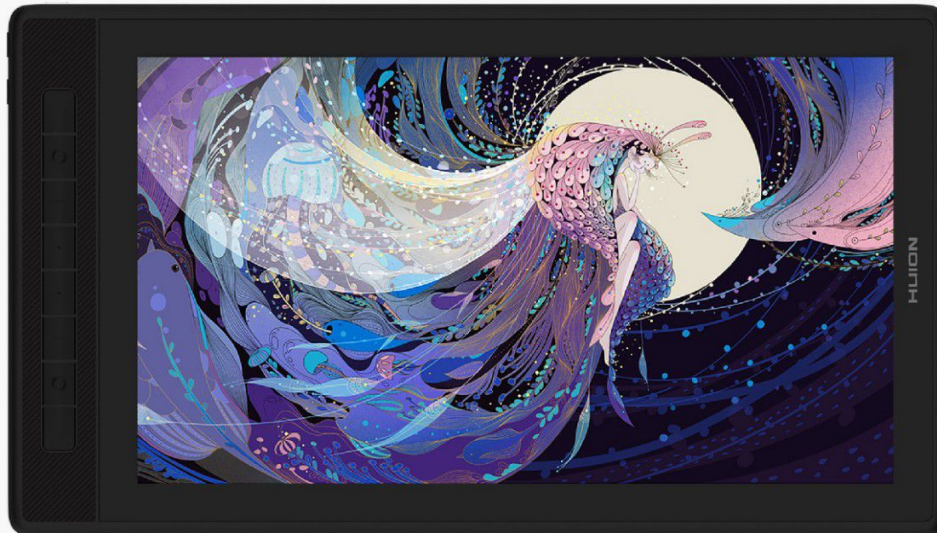

Vielen Dank, dass Sie sich für das kreative Stift-Display HUIION Kamvas Pro 16 (2.5K) entschieden haben. Als neue Generation professioneller Stift-Displays ermöglicht Ihnen Kamvas Pro 16 (2.5K) ein effizienteres Zeichnen und Gestalten. Mit diesem Stift-Display können Sie frei schreiben und zeichnen, Linien in der Breite variieren, Bilder in verschiedenen Farbumfang malen und ein Stift-auf-Papier-Erlebnis gewinnen.

Um dieses Produkt besser zu kennen und zu verwenden, lesen Sie diese Bedienungsanleitung bitte sorgfältig durch. Es zeigt wie Sie Kamvas Pro 16 (2.5K) in einem Computer mit Windows-Betriebssystem verwenden. Es gilt auch für Computer, auf denen das Mac-Betriebssystem ausgeführt wird. Es sei denn, es wird ein besonderer Hinweis gegeben.

Design und Normen können ohne vorherige Ankündigung geändert werden.

Hinweis: Die gezeigten Bilder im Benutzerhandbuch dienen nur als Referenz.  
Zubehör

## Produktübersicht

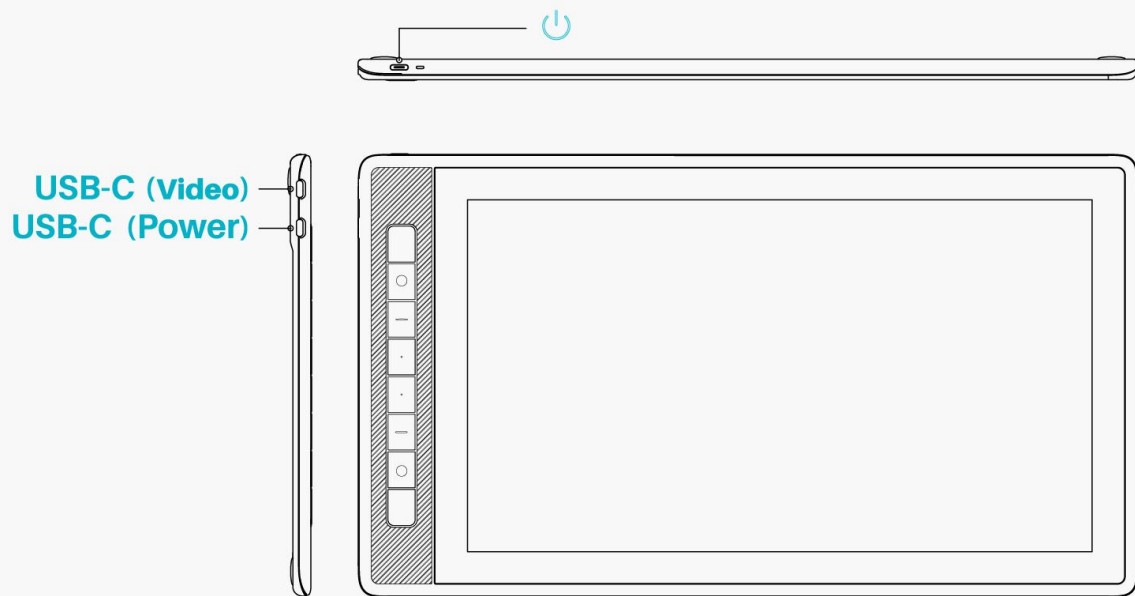

## Zubeh

Stift-Display\*1

Batterieloser Digitalstift\*1

Stifthalter \* 1

Standard-Stiftspitze\*5

Filzstiftspitze\*5

Stiftspitze Clip\*1

Faltbarer St  nder \* 1

USB-Netzteil\*1

Drei-in-Zwei-Kabel\*1

Verl  ngertes Kabel \* 1

Voll funktionsf  higes USB-C-zu-USB-C-Kabel\*1

USB-Stromkabel\*1

Kurzanleitung\*1

Reinigungstuch\*1

## Installation des Ständers

Ein ergonomisch verstellbarer Ständer wurde speziell für KAMVAS Pro 16 (2.5K) entwickelt. Passen Sie den Winkel Ihres Stift-Displays an Ihre Gewohnheiten an und Sie können ein komfortableres Zeichen- und Schreiberlebnis haben.

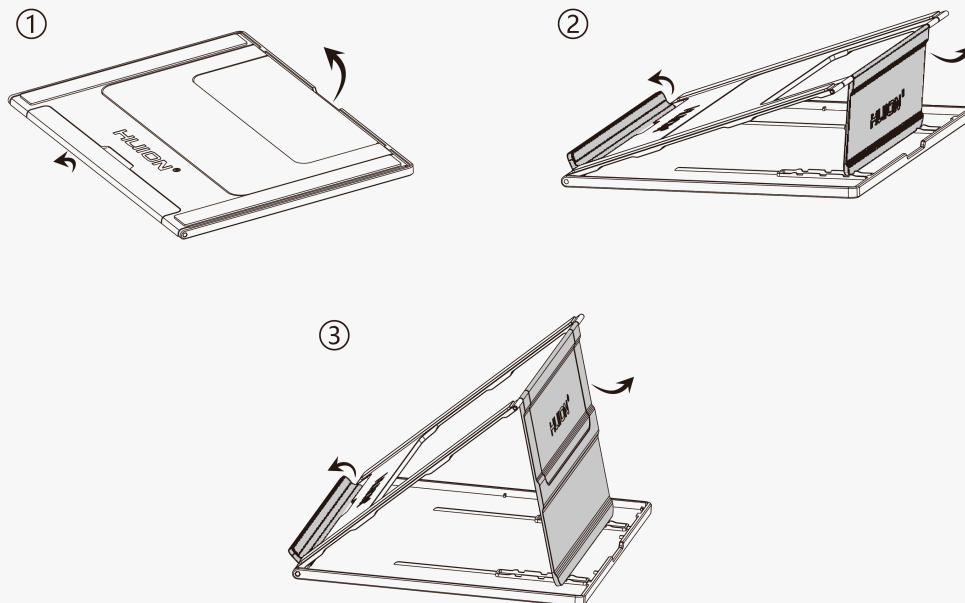

## Verbindung

KAMVAS Pro 16 (2.5K) unterstützt sowohl Computer als auch Android-Geräte. Im Folgenden finden Sie Anschlussmöglichkeiten als Referenz.

### Verbindung über ein Drei-in-Zwei-Kabel

Verbinden Sie das Stift-Display über ein Drei-in-Zwei-Kabel mit Ihrem Computer.

1. Nehmen Sie ein Drei-in-Zwei-Kabel aus der Verpackung und schließen Sie das Stift-Display über das Kabel an einen Computer an.
2. Schließen Sie das Netzteil an ein Netzkabel an.

\*Das verlängerte Kabel hilft dabei, das Display an die Stromversorgung anzuschließen, wenn das Netzkabel zu kurz ist. Jedes USB-Netzteil kann verwendet werden, solange der Ausgang 5V, 3A beträgt.

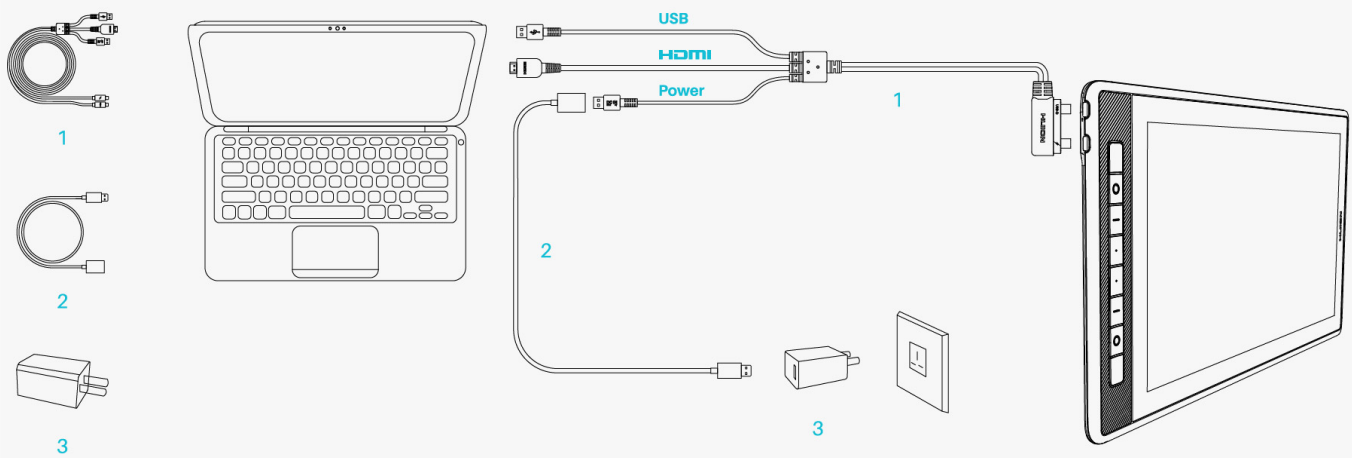

## Verbindung über ein voll funktionstüchtiges USB-C zu USB-C-Kabel

Verbinden Sie das Stift-Display über ein voll funktionstüchtiges USB-C zu USB-C-Kabel mit Ihrem Computer oder einem anderen Android-Gerät.

1. Nehmen Sie das voll funktionstüchtige USB-C zu USB-C-Kabel aus der Verpackung und verbinden Sie das Display über das Kabel mit einem Computer oder Android-Gerät.
2. Schließen Sie das Netzteil an ein Netzkabel an.

\*Benutzer können ein voll funktionstüchtiges USB-C-zu-USB-C-Kabel oder ein Stromkabel separat kaufen, aber stellen Sie sicher, dass das voll funktionstüchtige Kabel mindestens das Datenübertragungsprotokoll USB3.1 GEN1 und DP1.2 unterstützt und der Ausgang mindestens 5V, 3A beträgt.

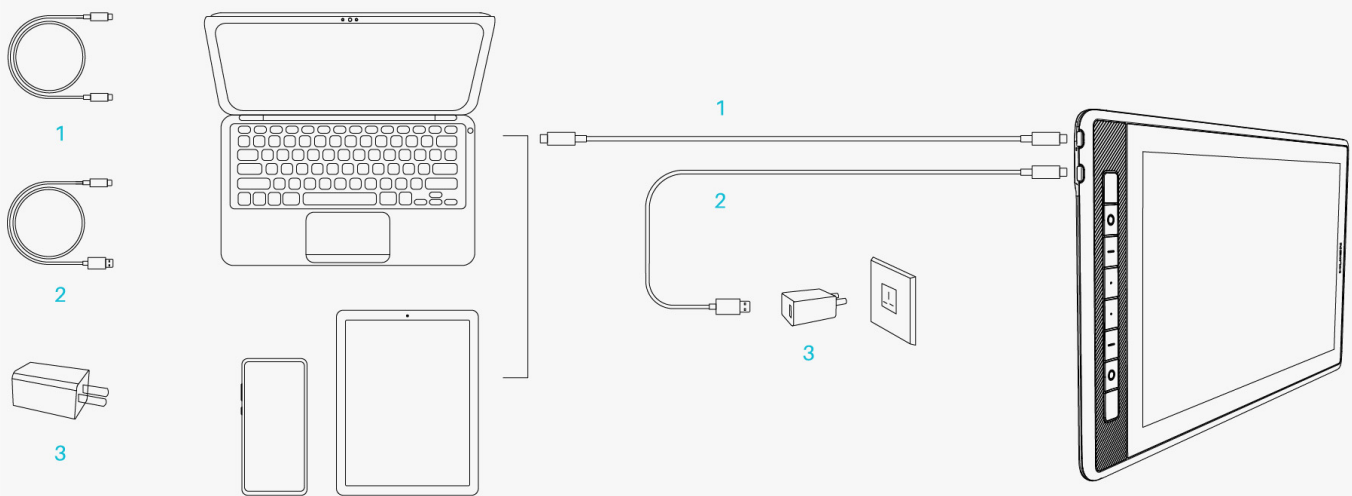

## Treiber

Installation des Treibers

1. Bitte wählen Sie auf unserer Website den richtigen Treiber für Ihr Gerät: [Driver-KAMVAS Pro 16\(2.5K\)](#).
2. Klicken Sie auf Driver-KAMVAS Pro 16 (2.5K) zum Herunterladen.
3. Folgen Sie den Anweisungen, um die Installation abzuschließen.

Achtung:

- ① Bevor Sie den Treiber installieren, schließen Sie bitte alle Grafik- und Antivirenprogramme. Der Hinweis ("HuionTabletCore.exe" konnte nicht gestartet werden!) unten erscheint nur auf Geräten mit Windows-Betriebssystem und weist darauf hin, dass der Treiber von Antivirenprogrammen blockiert wird.
- ② Wenn Sie einen Treiber V15 des Huions-Produkts installiert haben, müssen Sie ihn nicht erneut installieren. Denn KAMVAS Pro 16 (2.5K) ist mit jedem Treiber V15 kompatibel.
- ③ Bitte stellen Sie sicher, dass das Betriebssystem Ihres Computers Windows 7 oder höher/mac OS 10.12 oder höher ist.
- ④ Öffnen Sie den Treiber und ein Bild von KAMVAS Pro 16 (2.5K) wird angezeigt. Dies bedeutet, dass das Stift-Display erfolgreich mit Ihrem Computer verbunden ist. Jetzt können Sie Ihr Stift-Display verwenden.

⑤ Wenn die Verbindung fehlgeschlagen ist, starten Sie bitte den Treiber oder Ihren Computer neu.

Hinweis: Das Stift-Display funktioniert nicht mehr, nachdem Sie den Treiber deinstalliert haben. Klicken Sie in diesem Fall bitte auf [Driver-KAMVAS Pro 16\(2.5K\)](#), um die neueste Version eines Treibers zu installieren. Ihr Stift-Display und digitaler Stift werden auf ihre Standardeinstellungen zurückgesetzt.

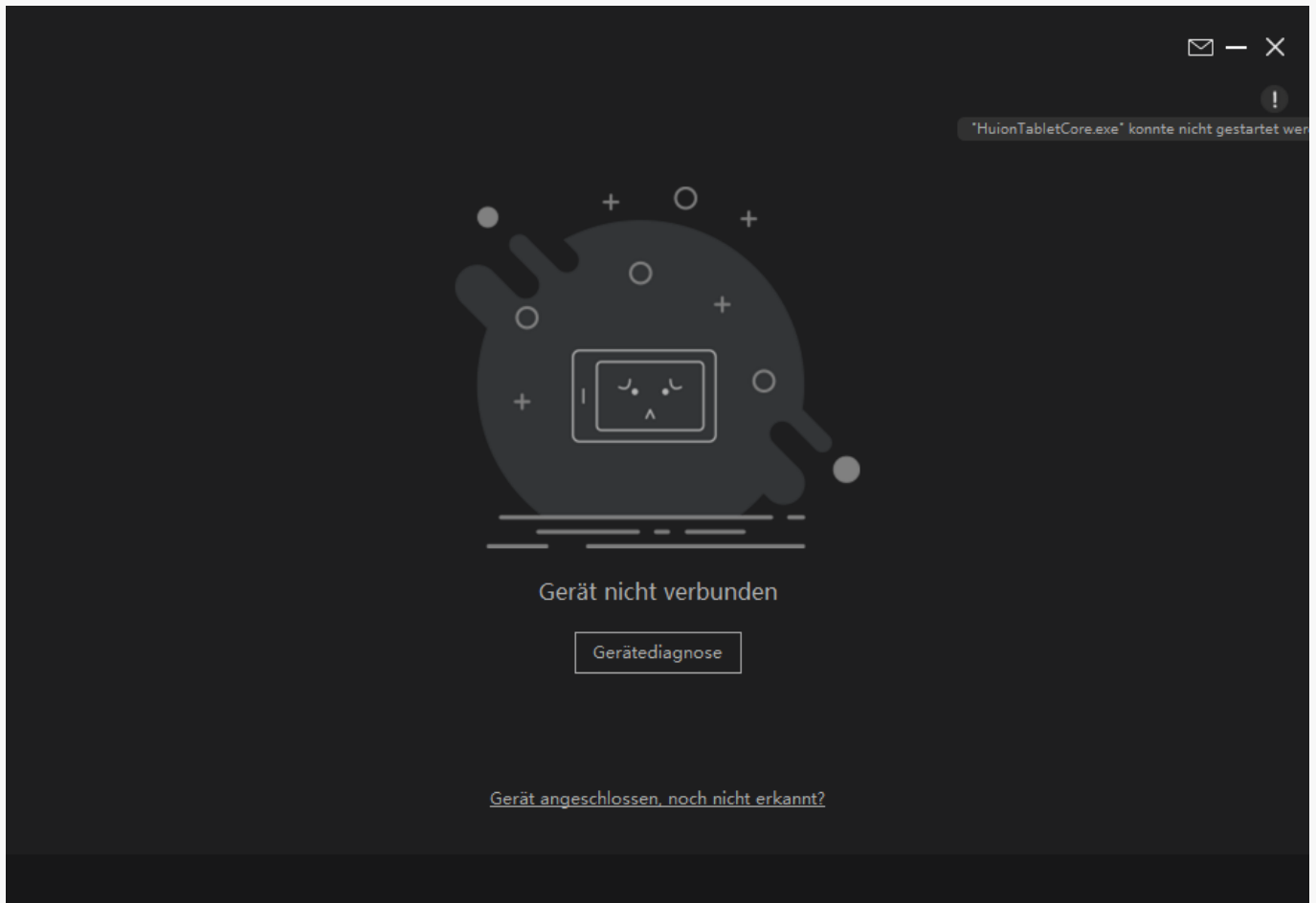

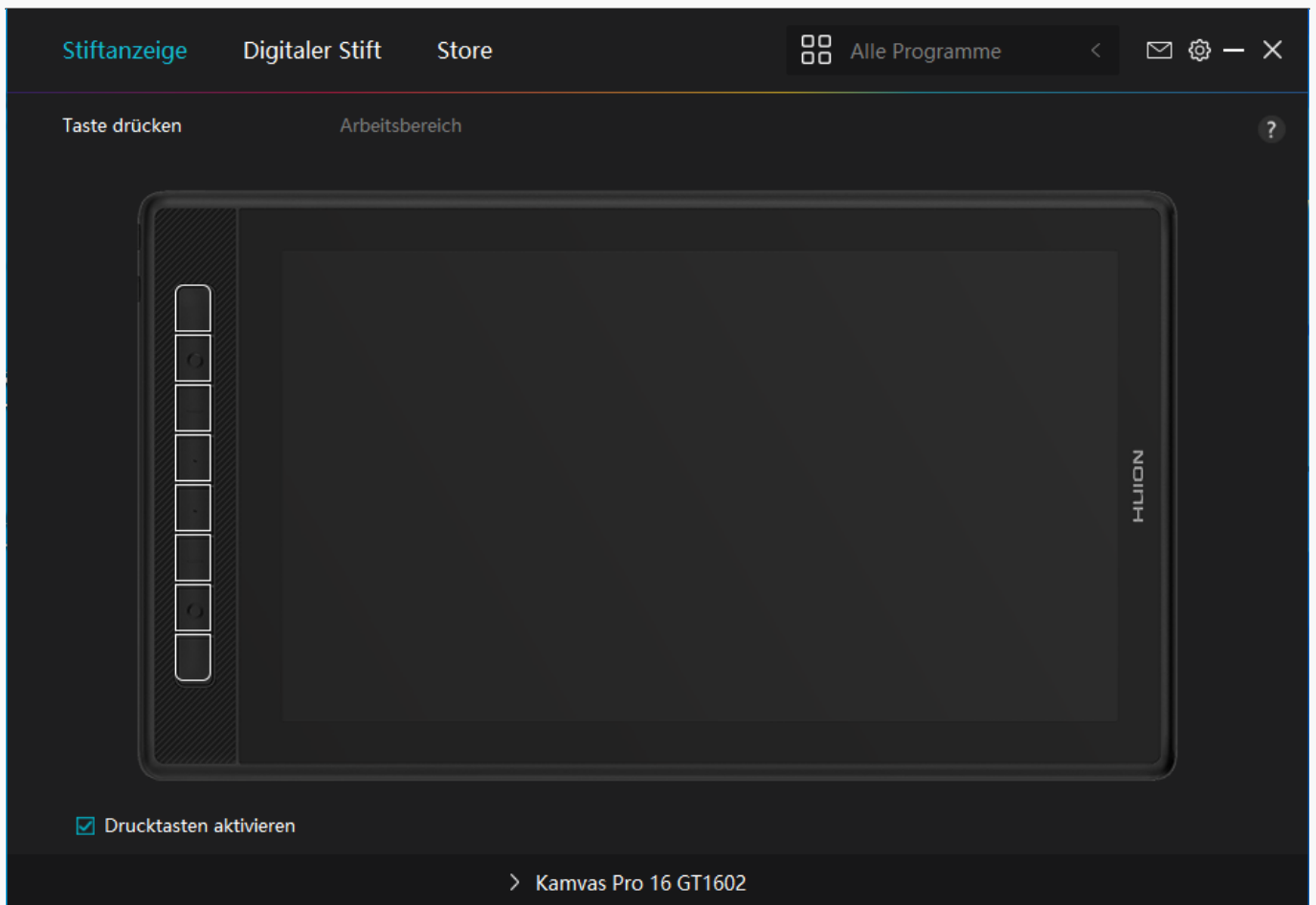

Übersicht über Treiber-Schnittstelle

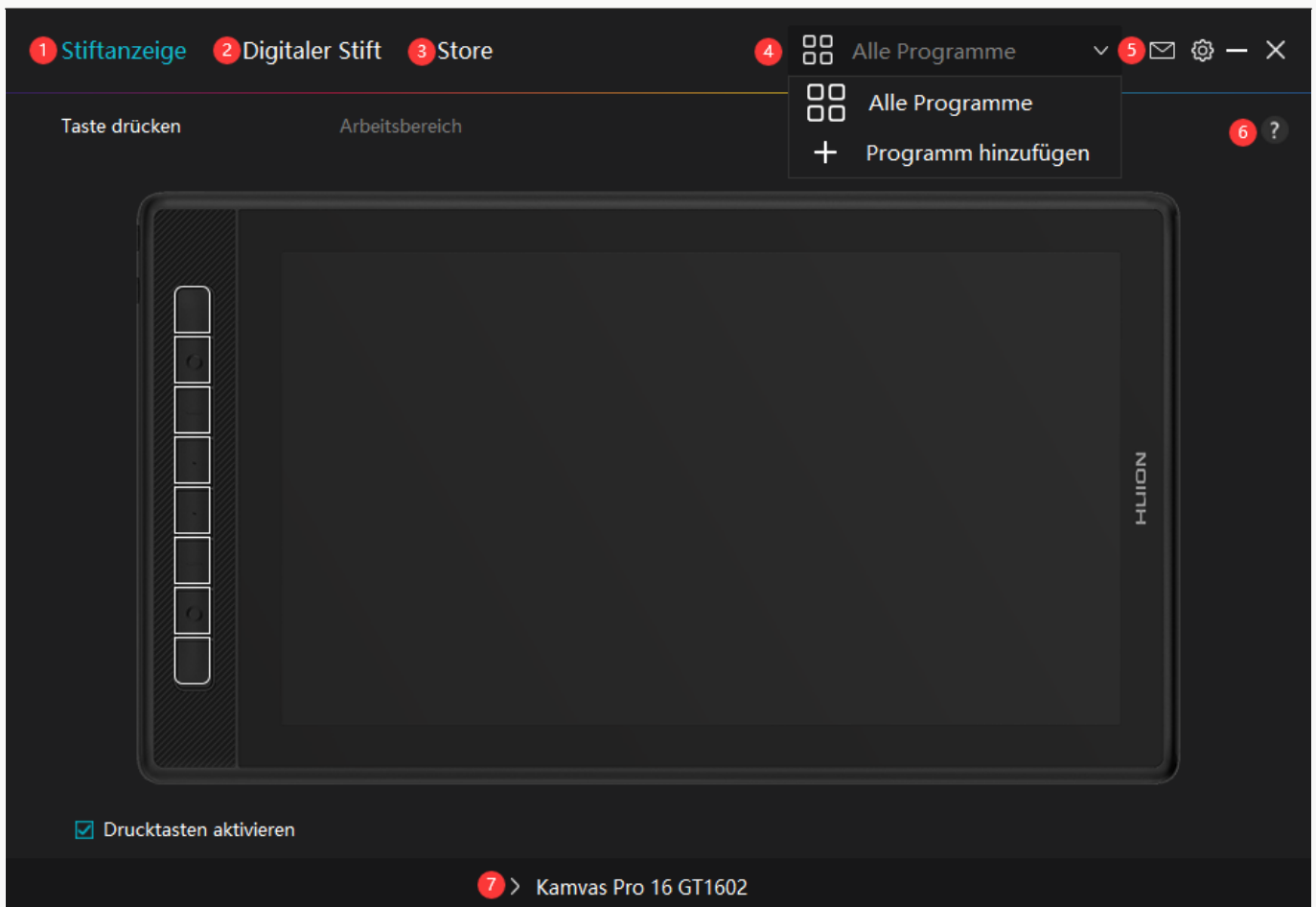

## 1. Stift-Display

Auf der Schnittstelle "Stift-Display" können Benutzer Funktionen des Displays einstellen, einschließlich Drucktaste und Arbeitsbereich einstellen.

[Sehen Sie den Abschnitt](#)

## 2. Digitaler Stift

Auf der Schnittstelle "Digitaler Stift" können Benutzer die Funktionen des Stifts einstellen, einschließlich Drucktaste, Modusauswahl, Einstellung der Druckempfindlichkeit und Drucktest.

[Sehen Sie den Abschnitt](#)

## 3. Store

Im Huion Store erhalten Sie die neuesten Informationen zum Produkt, wie zum Beispiel FAQ oder Verkaufsförderung. Darüber hinaus können Sie hier auch andere Produkte oder Zubehör von Huion kaufen.

## 4. Programme hinzufügen

1. Einige bereits geöffnete Programme werden zur Auswahl angezeigt, nachdem Sie auf dem

Bildschirm auf "Programme hinzufügen" geklickt haben. Klicken Sie für weitere Programme auf Browser und wählen Sie das Element aus, das hinzugefügt werden soll.

2. Sie können verschiedene Funktionen für verschiedene Programme einstellen. Die Funktionen der Drucktasten ändern sich automatisch, wenn Sie von einem Programm zum anderen wechseln.

3. Wenn Sie "Alle Programme" wählen, gelten die von Ihnen eingestellten Funktionen der Drucktasten für jedes Programm. Indem Sie in der Dropdown-Liste auf Programm hinzufügen klicken, können Sie die Funktionen für ein bestimmtes Programm einstellen und haben somit einzigartige Einstellungen für verschiedene Programme. Wenn Sie danach ein bestimmtes Programm starten, erkennt der Treiber es automatisch und die Einstellungsfunktionen ändern sich entsprechend.

## 5. Einstellung

Benutzer können die Funktionen eines Treibers auf dieser Schnittstelle einstellen, einschließlich Geräteinformationen, Back-up-Einstellungen, allgemeine Einstellungen und Versionsinformation.

[Sehen Sie den Abschnitt](#)

## 6. Allgemeine Fragen

Klicken Sie "?" und springen Sie zum Forum auf unserer Website <https://support.huion.com/en/support/home>, um eine Bedienungsanleitung zu erhalten oder uns die Probleme mitzuteilen.

## 7. Wechsel zwischen Geräten

Der Treiber kann maximal zwei Geräte unterstützen. Ihre Funktionen können von den Benutzern eingestellt werden. Wenn Sie zu einem Gerät wechseln, werden dessen Funktionen entsprechend angepasst.

Einstellung für Stift-Display

### Drucktaste

Sie können die Funktionen dieser Drucktasten an Ihre eigenen Gewohnheiten anpassen und Sie können auch "Tastenkombination aktivieren" in der unteren linken Ecke abwählen, um diese Funktionen zu deaktivieren. Platzieren Sie den Cursor über einer der Schaltflächen auf dem Bildschirm Ihres Computers, um den Standardwert zu überprüfen. Klicken Sie auf eine Schaltfläche und dann wird ein Popup-Dialogfeld angezeigt. Wählen Sie aus, was Sie wollen und stellen Sie seine Funktion ein.

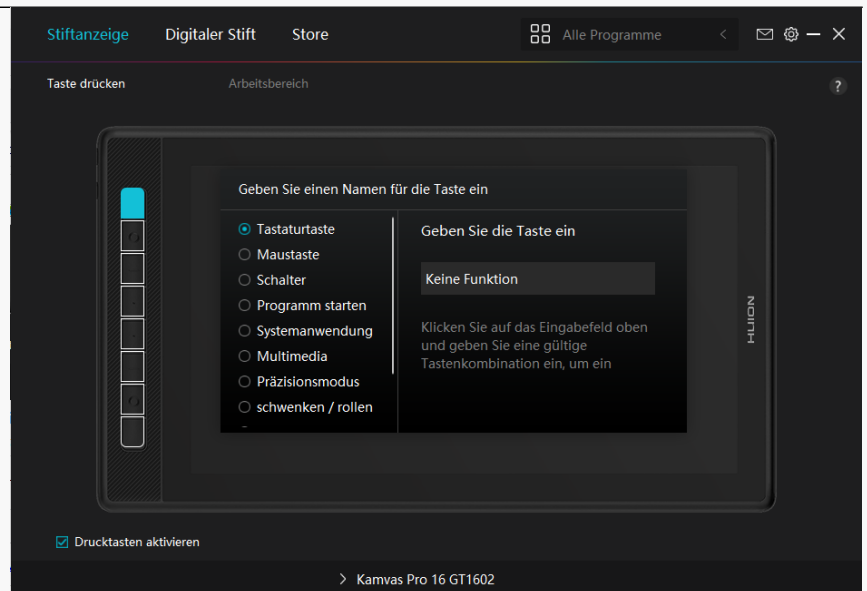

Anhand dieser Einstellungstabelle unten können Sie entscheiden, ob Sie die vorhandenen Einstellungen ändern möchten.

Hinweis: Die Leistung der Funktionen in der folgenden Tabelle hängt vom angeschlossenen Gerät ab.

Tastaturtaste	Klicken Sie oben auf das Eingabefeld und geben Sie eine gültige Taste ein, um eine neue Taste zu erstellen.
Maustaste	Wählen Sie die Funktionen einer Maus oder eines Scrollrads aus. Mousedown und Doppelklick mit der linken Maustaste. Scrollrad: Rad vorwärts/rückwärts, Alt, Shift und Win.
Wechsel	Sie können zwischen Bildschirmen (wenn mehr als ein Monitor verbunden ist) wechseln und auch Pinsel wechseln.
Programm ausführen	Click Browse and select the program that you want to run quickly.
Systemanwendung	Sie können die Funktionen der Drucktaste einstellen: Bildschirm spende anzeigen/ausblenden, Aufgabenansicht, Startmenü und Rechner.
Multimedia	Sie können die Funktionen der Drucktaste einstellen: Vorheriges Lied abspielen/stoppen/erhöhen/reduzieren und stumm.
Präzisionsmodus	Sie können zwischen normaler Präzision und einer von Ihnen gewählten Ultrafein. Bewegen Sie im angezeigten Präzisionsmodus-Fenster den Schieberegler, um die Präzision festzulegen, in die Sie umschalten. Wenn Sie beispielsweise einer Superpräzision wechseln Sie beim Drücken der Stifttaste zum Arbeiten mit der Präzision, die Sie ausgewählt haben. Wenn Sie auf die Stifttaste erneut drücken, schalten Sie zurück auf normalen Präzision. Drücken Sie "Esc", um den Präzisionsmodus zu beenden.
Schwenken/Scrollen	Mit dieser Funktion können Sie in einem Dokument oder Programm die Stiftspitze nach oben und unten oder nach rechts und links bewegen. Wenn Sie die Taste drücken, wird das Empfindlichkeit-Fenster angezeigt. Bewegen Sie den Schieberegler, um die Empfindlichkeit zu erhöhen oder zu senken.

## Empfindlichkeitswert.

Schnellmenü	Wählen Sie diese Funktion und Sie können die Taste verwenden, um Informationen als Referenz finden Sie unten.
Feste Druckempfindlichkeit	Sie können den Druck auf dem aktuellen Niveau sperren, bis Sie die beispielsweise einer Stifttaste zuweisen, können Sie mit aktivierter Maustaste malen, bis Sie die gewünschte Pinselgröße erreicht haben. Halten Sie die Maustaste gedrückt, um die Pinselgröße zu fixieren. Sie können mit der gleichen Pinselgröße malen.
Keine Funktion	Wenn Sie "Keine Funktion" wählen, funktionieren die Tasten nicht.

Hinweis: Die Bilder dienen nur als Referenz.

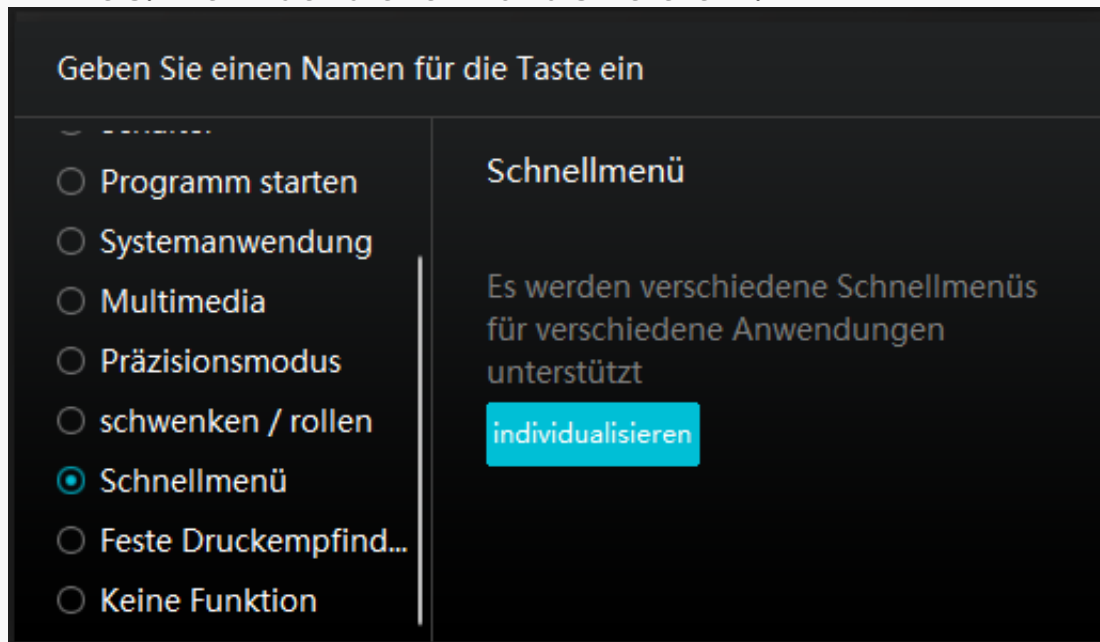

Klicken Sie im obigen Bild auf "Benutzerdefiniert", um ein Schnellmenü aufzurufen (sehen Sie Bild 1). Für jede der sechs Schaltflächen auf der linken Seite können Benutzer einen Namen dafür eingeben und eine eindeutige Funktion dafür festlegen. Danach können Benutzer das Quick-Menü durch Drücken der Taste aufrufen (sehen Sie Bild 2). Das Menü verschwindet nach einem Klick auf eine der sechs Schaltflächen. Durch einmaliges Klicken auf "Festlegen" wird das Menü auf dem Desktop fixiert, während nach einem zweiten Versuch die Schaltfläche "Festlegen" auf "Schließen" wechselt und das Menü verschwindet (sehen Sie Bild 3). Setzen Sie den Cursor auf das Menü, um es zu ziehen.



Bild 1



Bild 2

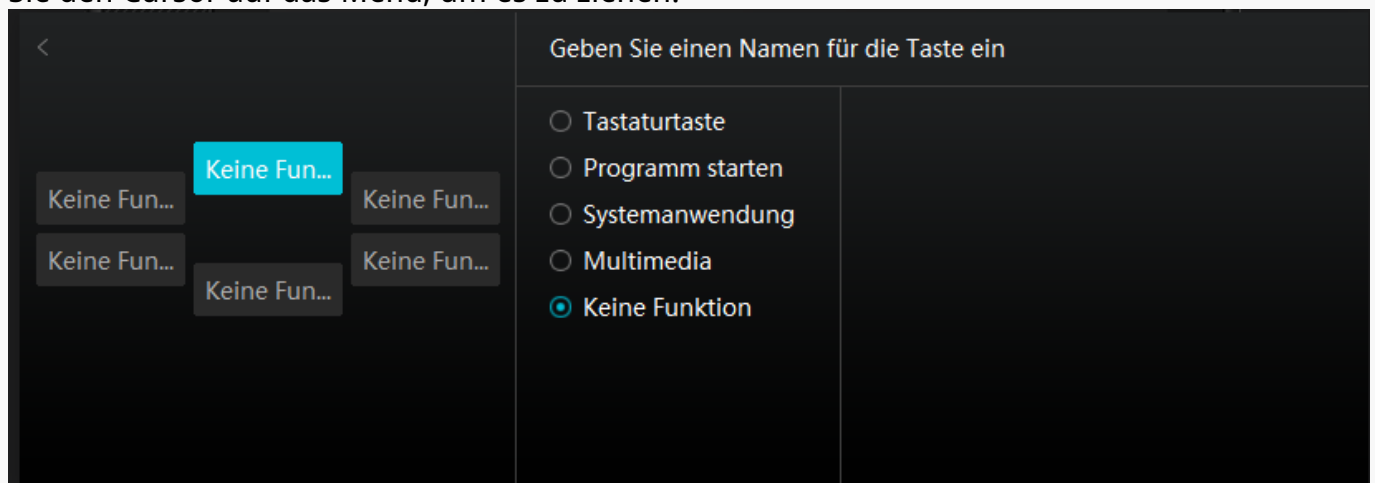

Bild 3

## Arbeitsbereich

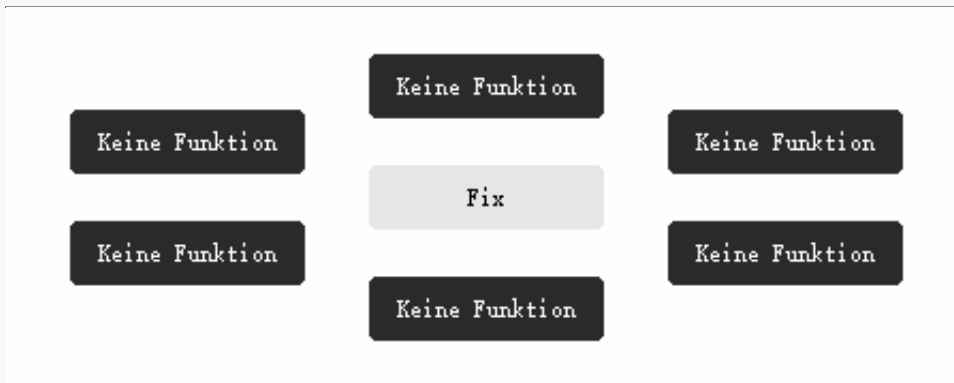
Wählen Sie "Arbeitsbereich", um das Verhältnis der Entfernung der Stiftbewegung auf dem Stift-Display zu der entsprechenden Cursorbewegung auf dem Monitor anzupassen. Standardmäßig wird der gesamte aktive Bereich des Stift-Displays auf den gesamten Monitor abgebildet.

Wenn mehr als ein Monitor verwendet wird und diese sich im erweiterten Modus befinden, müssen Benutzer einen auswählen, der auf der Treiberoberfläche abgebildet wird, und den anderen als externes Display.

Im Spiegelmodus (alle Monitore zeigen denselben Inhalt) wird das Stift-Display dem gesamten Bildschirm auf jedem Monitor zugeordnet und die darauf angezeigten Cursor bewegen sich gleichzeitig.

### 1. Einstellung für Arbeitsbereich

Definieren Sie den Stiftanzeigebereich, der dem Monitor zugeordnet wird. Drei Modi am Treiber stehen Ihnen zu Verfügung:

[1] Voller Bereich: Der gesamte aktive Bereich des Stift-Displays wird auf den Monitor abgebildet. Dies ist die Standardeinstellung.

[2] Bildschirmverhältnis: Das Verhältnis des aktiven Stiftanzeigebereichs ist das gleiche wie das des Monitors, das in der Regel 16:9 beträgt. Wenn Sie beispielsweise das Bildschirmverhältnis wählen und einen Kreis auf dem Stift-Display zeichnen, dann erscheint ein Kreis auf dem Monitor, der an das Stift-Display angeschlossen wurde, in diesem Fall funktionieren möglicherweise einige Teile des Stift-Displays nicht. Wenn Sie jedoch das Bildschirmverhältnis nicht wählen und einen Kreis zeichnen, kann sich der Kreis auf dem Monitor in ein Oval verwandeln.

Das Verhältnis der aktiven Stift-Display-Fläche hängt von dem des Anzeigegeräts ab, das in der Regel 16:9 beträgt. Im Bildschirmverhältnismodus bleiben diese beiden Verhältnisse gleich.

[3] Benutzerdefinierter Bereich:

1> Koordinatenwerte eingeben.

2> Benutzer können den Arbeitsbereich des Stift-Displays anpassen, indem Sie die Umrisse des kleineren Rechtecks ändern (siehe Bild 1). Benutzer können auch die beiden blauen Rechtecke ziehen, um die aktiven Bereiche des digitalen Stifts auf dem Bildschirm und dem Stifttablett auszuwählen. (siehe Bild 2 und 3).



Bild 1



Bild 2

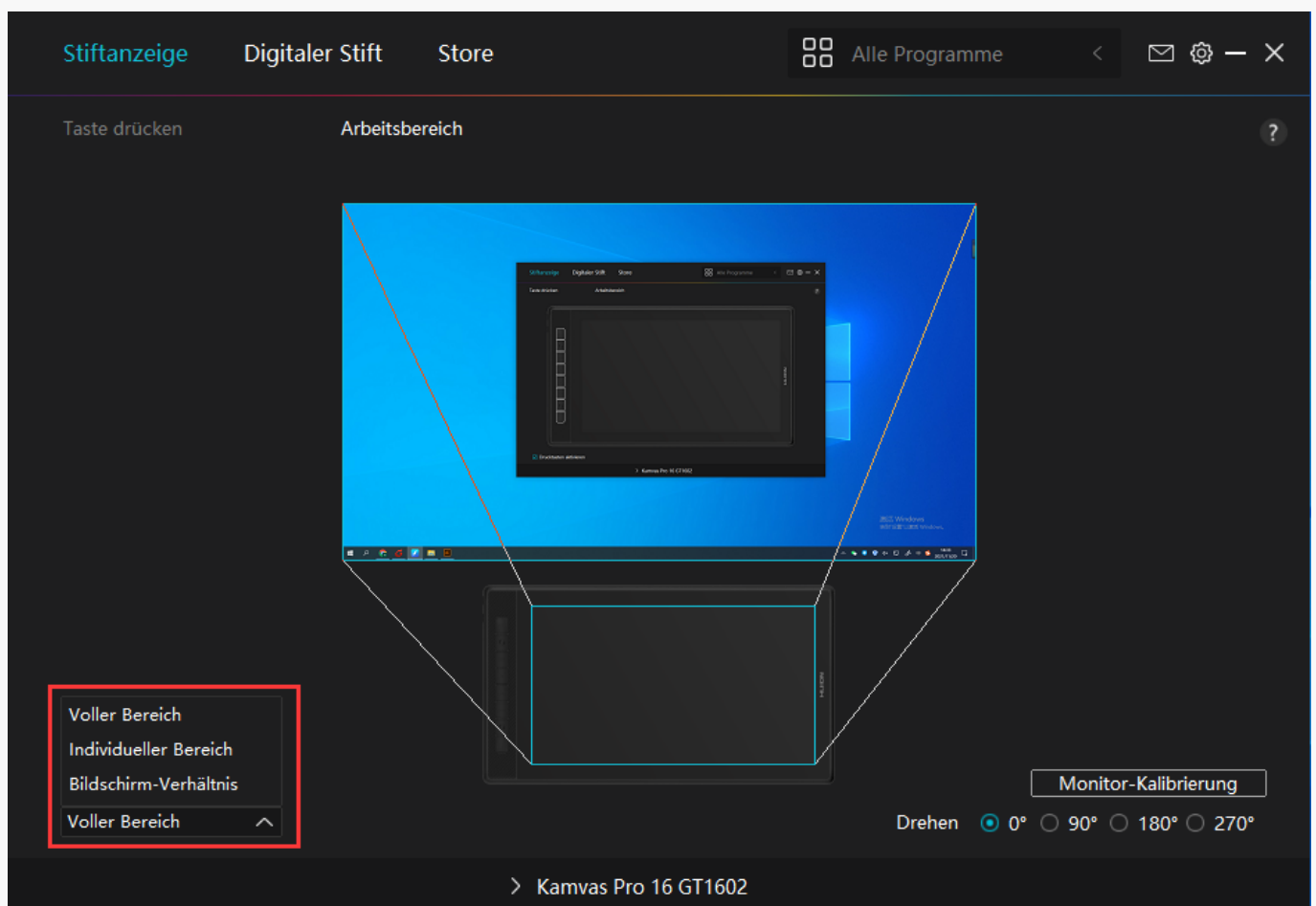

## Bild 3

## 2. Arbeitsbereich drehen

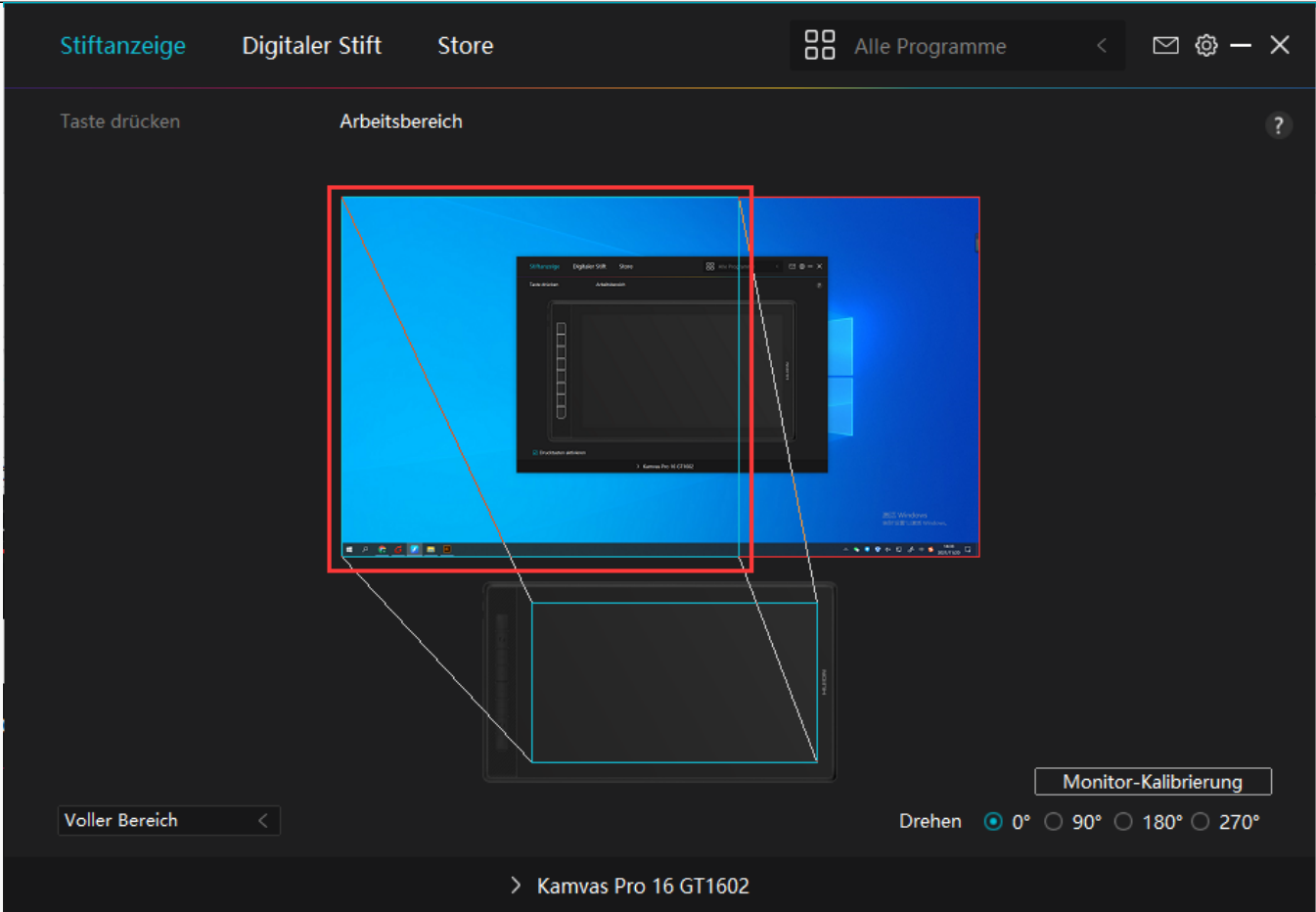
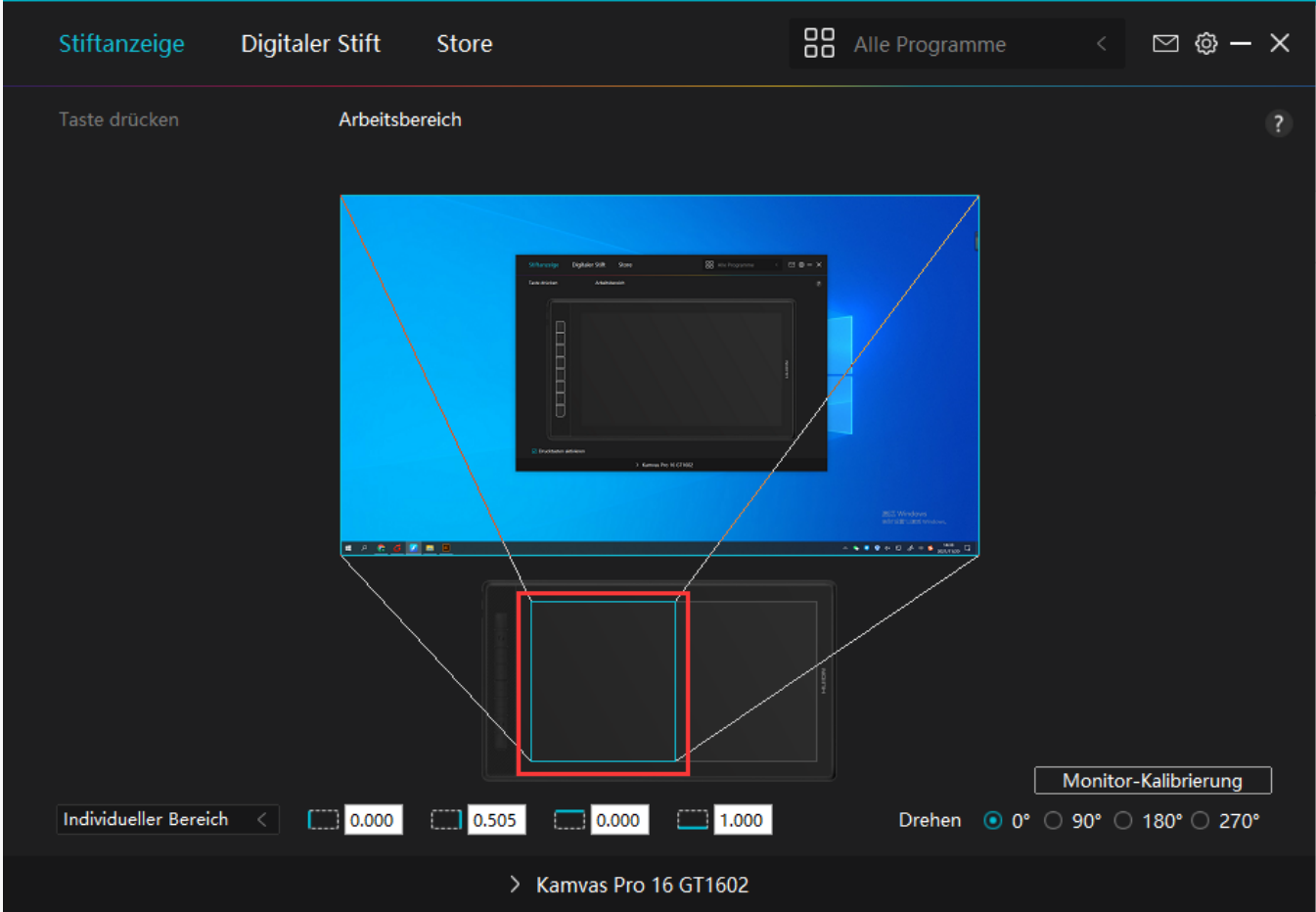
Sowohl Links- als auch Rechtsänderungen können das Stift-Display frei nutzen, da es um 0°, 90°, 180° oder 270° gedreht werden kann.

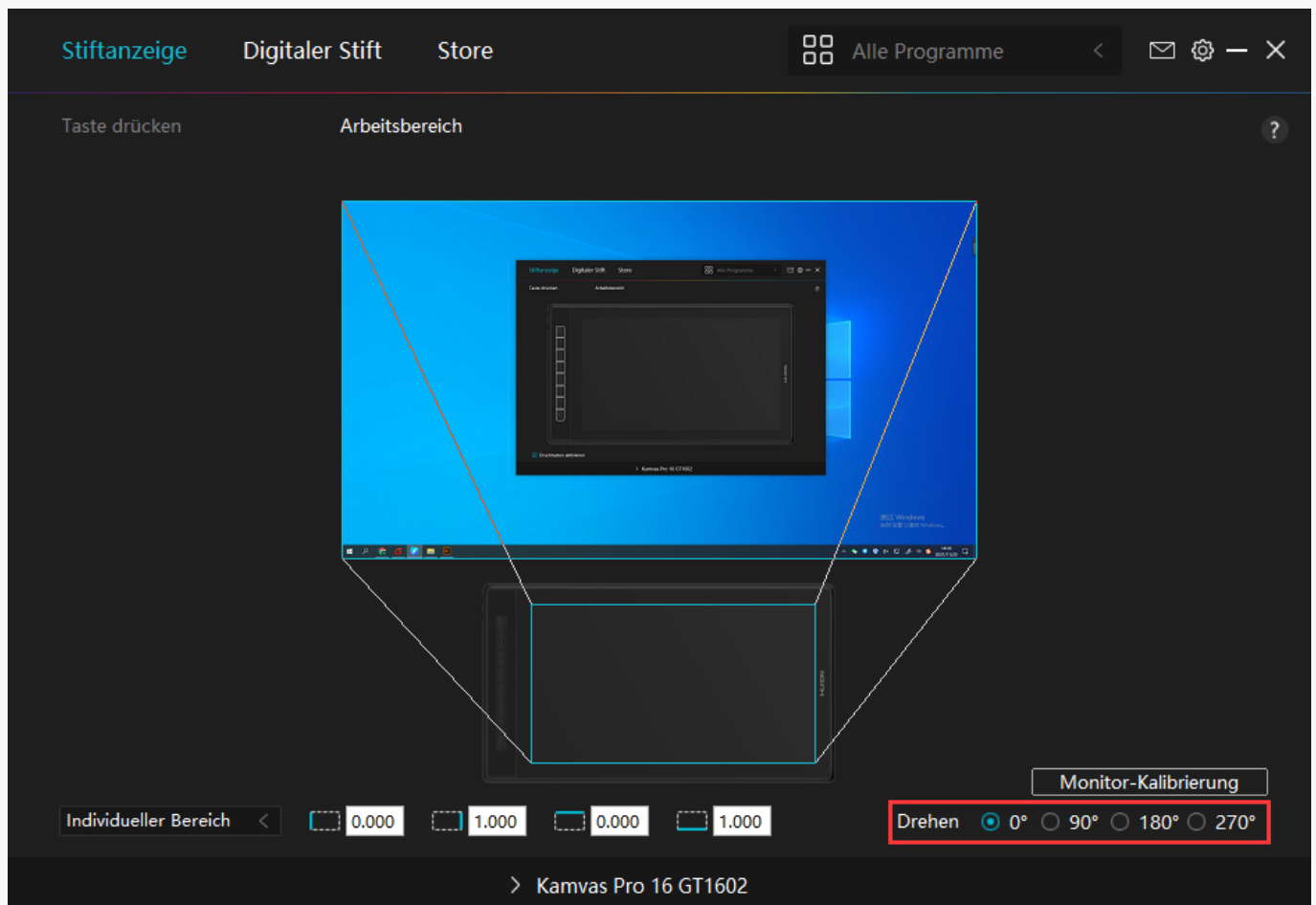

## 3. Stift-Display kalibrieren

Klicken Sie auf "Stift-Display kalibrieren" und befolgen Sie die Anweisungen zum Kalibrieren Ihres Stift-Displays.

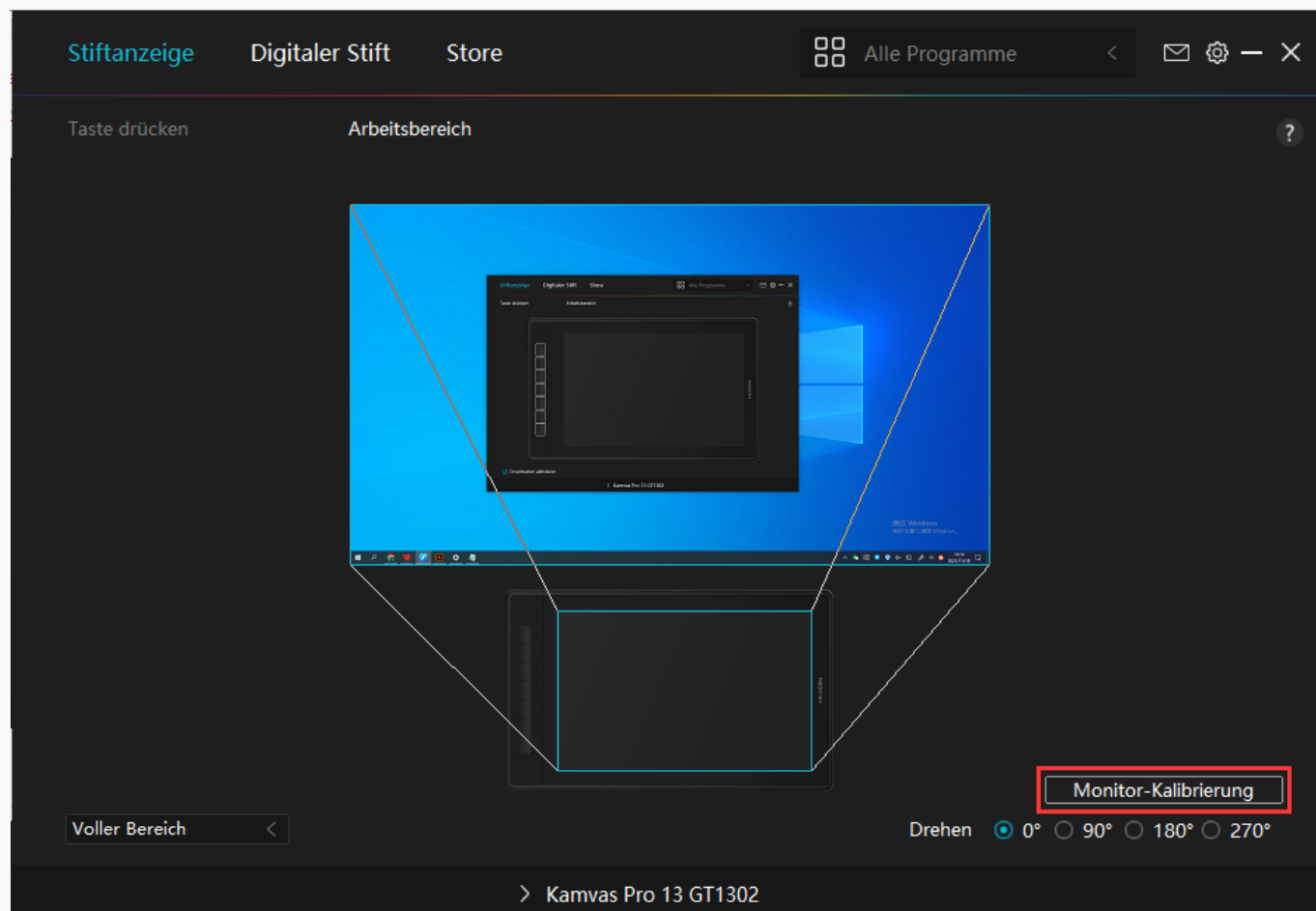

Bitte klicken Sie mit dem digitalen Stift auf den mittleren roten Punkt des Kreuzes, wie Sie es gewohnt sind, einen Stift zu halten. Sie können "Kalibrierung abbrechen" und "Standardwerte wiederherstellen" wählen.

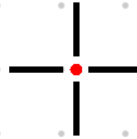

Hinweis: Bitte verwenden Sie den digitalen Stift in einer normalen Stifthalteposition, um auf den mittleren roten Punkt des Kreuzes zu klicken

Kalibrierung abbrechen

wieder kalibrieren

Standardeinstellungen wiederherstellen

Einstellung für digitalen Stift

## 1. Drucktaste

Sie können diesen digitalen Stift verwenden, um mit Ihrem Gerät zu interagieren, einschließlich Zeichnen, Schreiben, Verschieben von Dateien oder Aktivieren der Funktionen der Stiftdrucktasten.

Die Einstellung der Drucktaste des Stifts ist gleich wie die Einstellung der Drucktaste des Displays.

[Sehen Sie den Abschnitt](#)

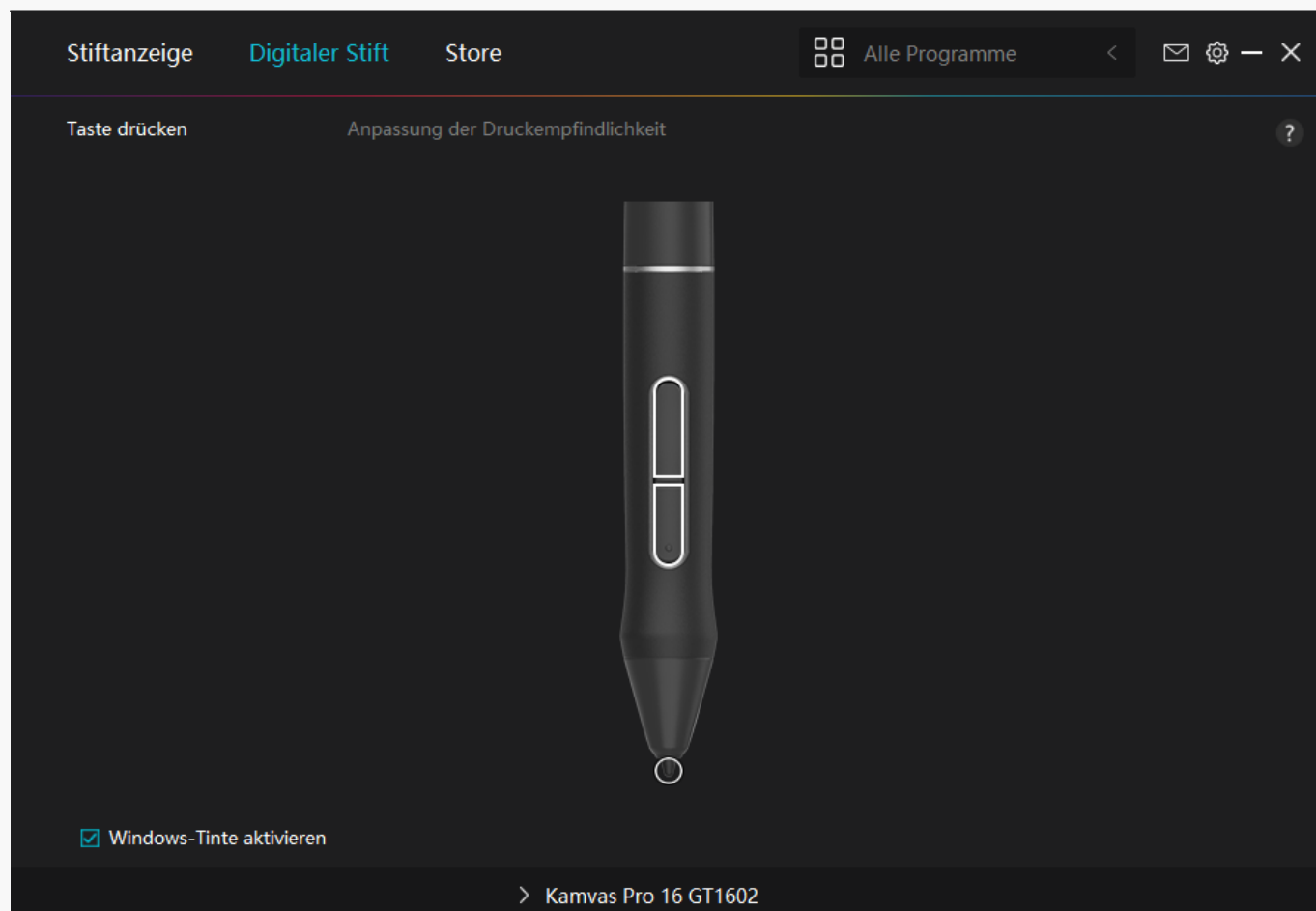

## 2. Aktivität der Stiftspitze

Die Stiftspitze des digitalen Stifts kann je nach Ihrem Bedarf als gültig/ungültig eingestellt werden. Klicken Sie auf die Dropdown-Schaltfläche, um die Aktivität festzulegen. Im gültigen Modus funktioniert der Stift gut, und im ungültigen Modus hat der Stift eine Cursorbewegung, kann aber bestimmte Aktionen nicht ausführen.

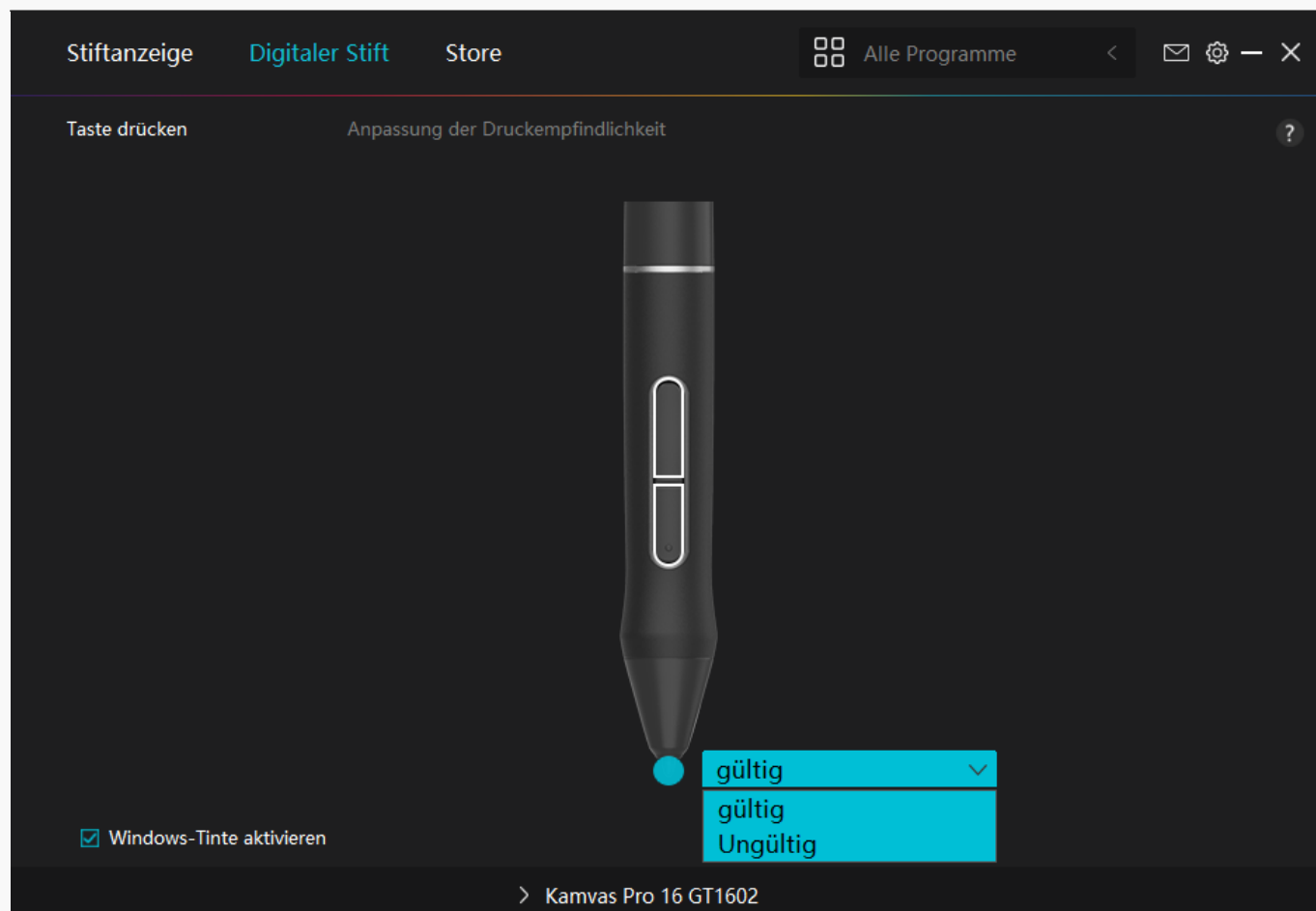

### 3. Windows Ink aktivieren

Microsoft Windows bietet umfassende Unterstützung für die Stifteingabe. Wenn die Option "Windows Ink aktivieren" aktiviert ist, werden Stiftfunktionen in Software wie Microsoft Office, Windows Whiteboard, Adobe Photoshop CC, SketchBook 6 usw. unterstützt.

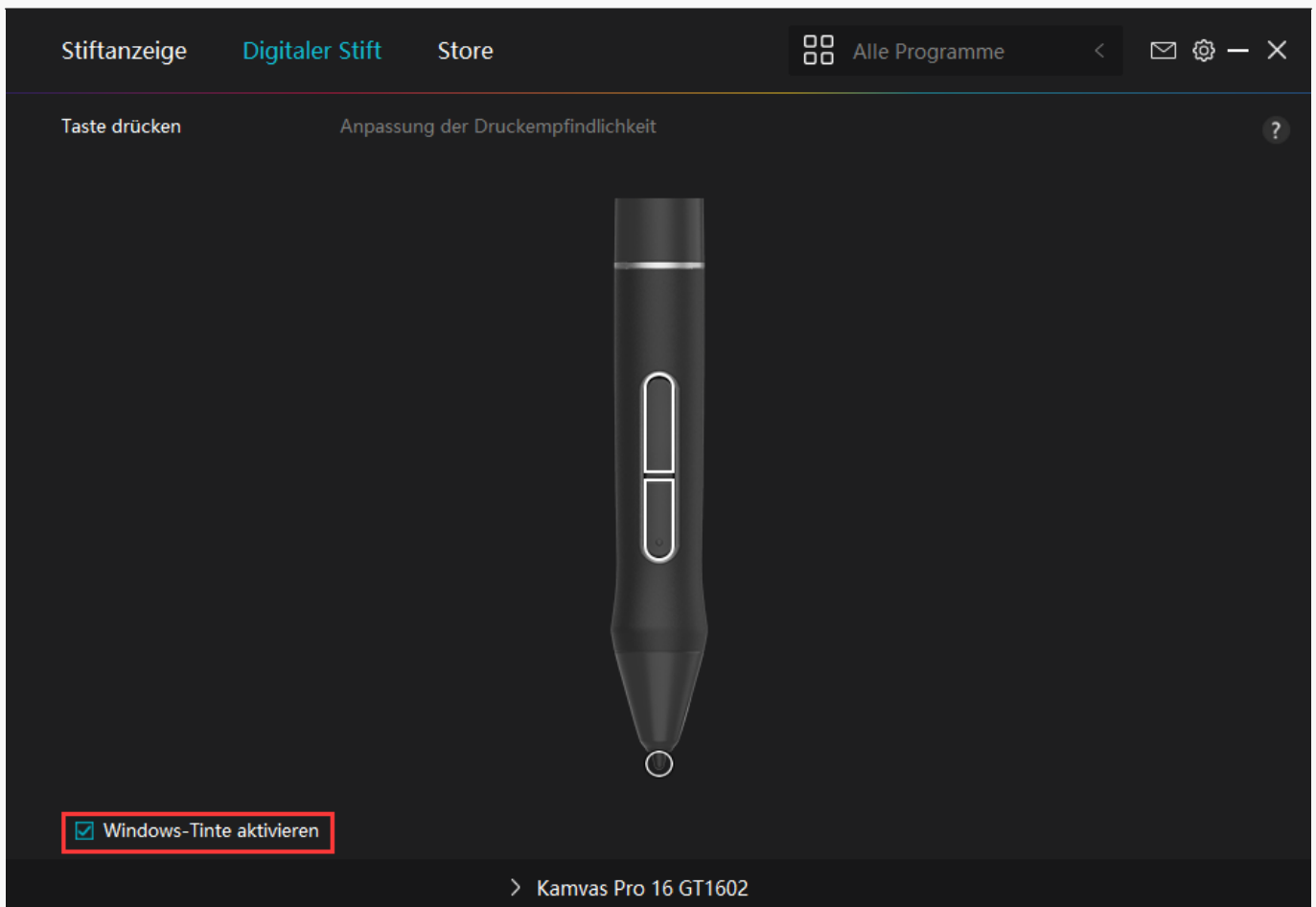

## 4. Einstellung der Druckempfindlichkeit

Benutzer können die Druckempfindlichkeitsstufe anpassen, indem Sie den Schieberegler im Feld Druckempfindlichkeitsanpassung entsprechend Ihren Nutzungsgewohnheiten ziehen. Benutzer können auch die fünf Optionen von weich bis hart auf der rechten Seite wählen, um die richtige Druckempfindlichkeit für sich selbst zu finden. Klicken Sie oben rechts auf die Schaltfläche "Redo", um zum Standarddruck zurückzukehren.

(1) Um die Kraft zu bestimmen, die ein Stift benötigt, um ein Klicken oder ein Druckgefühl zu erzeugen.

(2) Sie können die Neigungsrate der Druckantwortkurve ändern.

(3) Um zu bestimmen, wie viel Druck auf die Stiftspitze ausgeübt werden muss, um die höchste Druckempfindlichkeitsstufe zu erreichen.

- Zeichnen Sie mit dem Stift Linien in das Drucktestfeld, und der Balken rechts zeigt gleichzeitig die Druckänderungen an der Stiftspitze an. Klicken Sie oben auf die Schaltfläche "Löschen", um die Linien zu entfernen, die Druckempfindlichkeitsstufe zurückzusetzen und zu testen, bis Sie die passende Druckempfindlichkeitsstufe gefunden haben.
- Eine steile Kurve bedeutet eine empfindlichere Reaktion.

Stiftanzeige   Digitaler Stift   Store

Alle Programme

Taste drücken   Anpassung der Druckempfindlichkeit

Anpassung der Druckempfindlichkeit

Hier Versuchen

weich

hart

8191

0

■ Klicken   ■ Empfindlichkeit

> KAMVAS Pro 16 GT1602

Einstellung für Treiber

## 1. Gerät

Hier können Sie die Informationen zur Firmware und zum angeschlossenen Produkt einsehen.

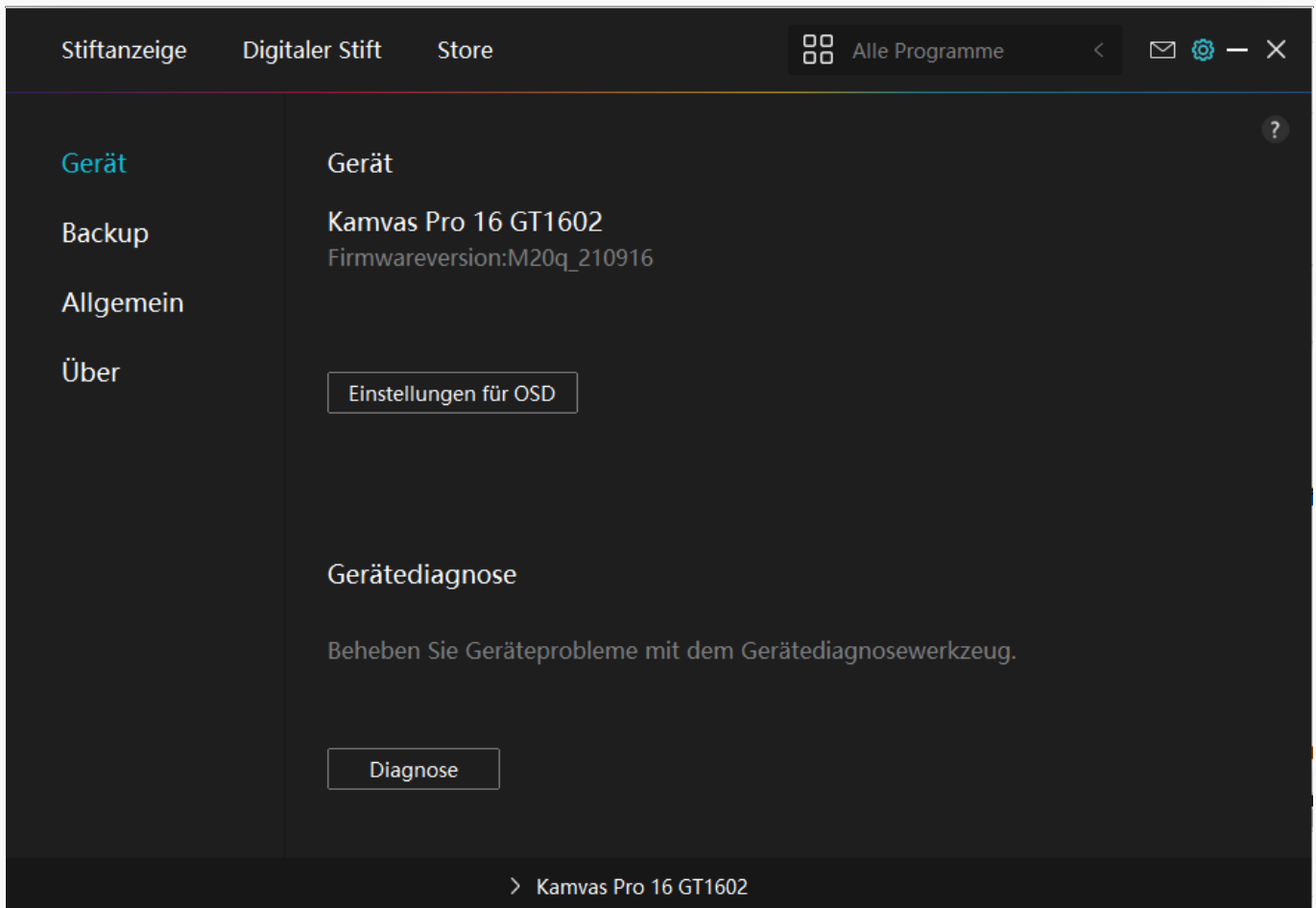

## OSD-Einstellung

Szenenmodus: "Standardmodus", "Bewegungsmodus", "Filmmodus" und "Spielmodus" stehen zur Verfügung.

Helligkeit: Benutzer können den entsprechenden Schieberegler ziehen, um die Helligkeit anzupassen.

Kontrastverhältnis: Benutzer können den entsprechenden Schieberegler ziehen, um das Kontrastverhältnis anzupassen.

Farbtemperatur: "6500K", "7500K", "9300K", "Benutzer"-Modus stehen zur Verfügung. Im Benutzermodus können Benutzer die Farbtemperatur ändern, indem sie den RGB-Wert anpassen.

Weitere Informationen finden Sie unter [Stift-aktiviertes OSD-Menü](#).

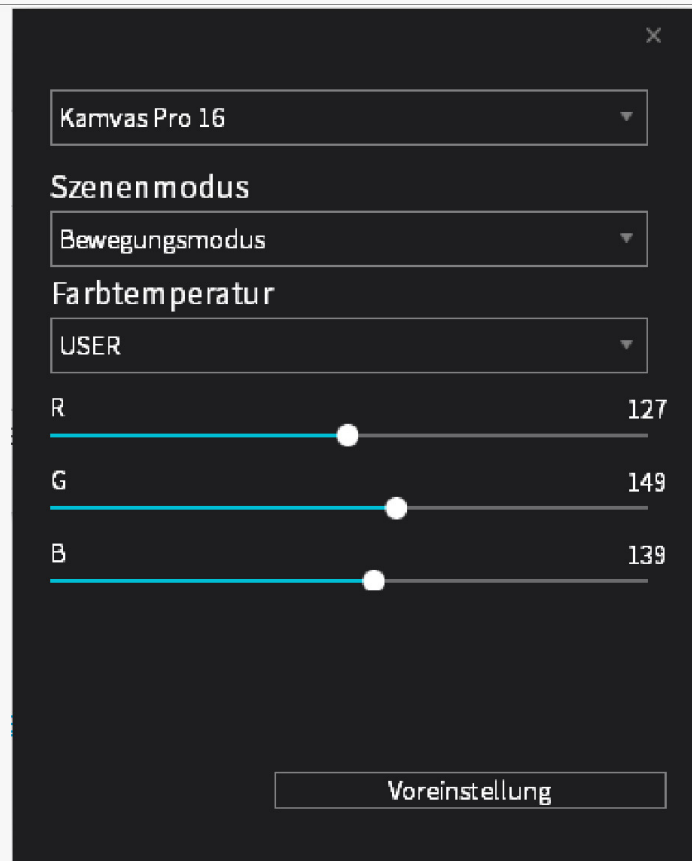

## 2. Backup

Der Treiber kann Ihre benutzerdefinierten Einstellungen importieren und exportieren, wodurch wiederholte Einstellungen vermieden werden, wenn Sie ein anderes Programm starten.

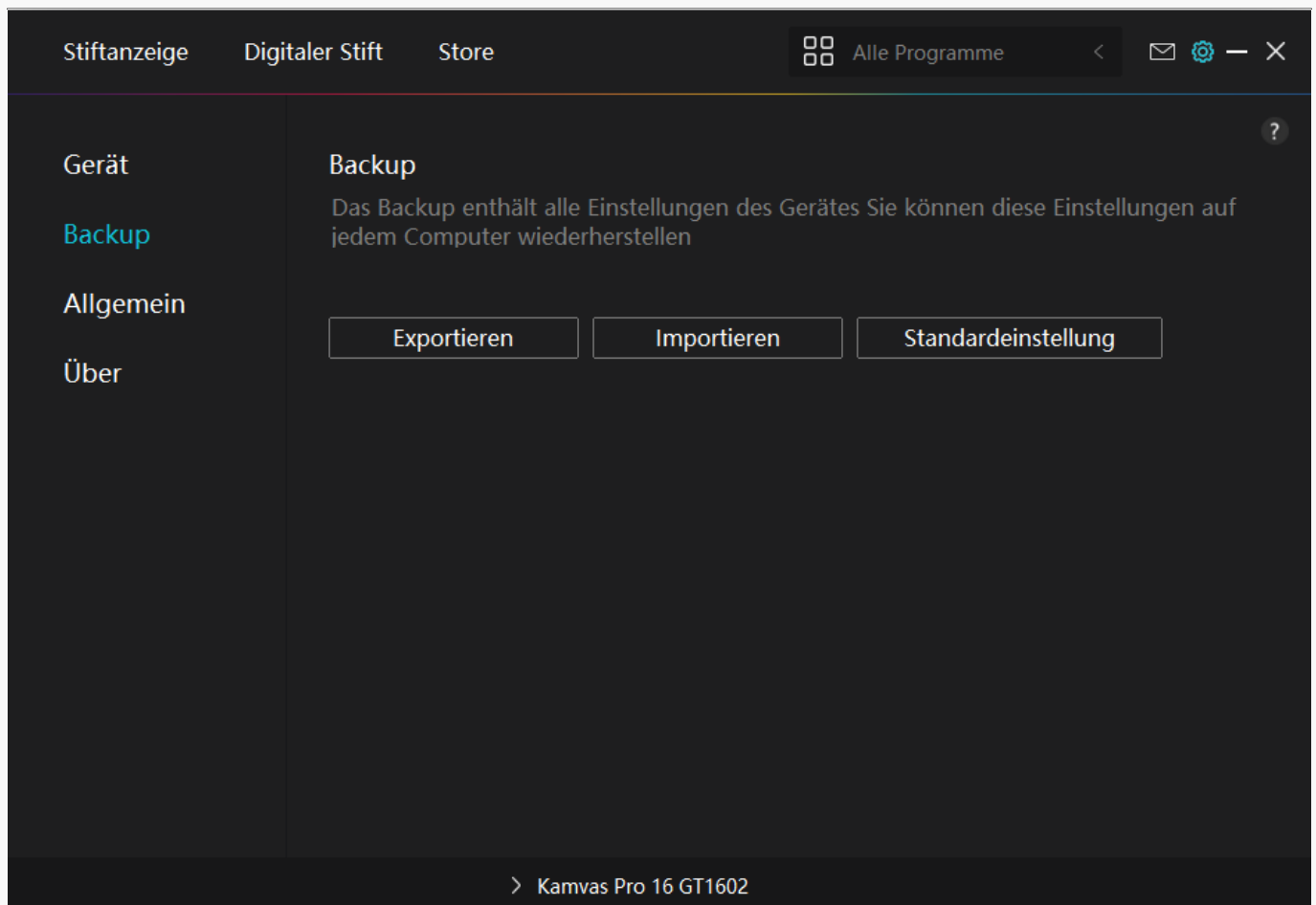

### 3. Allgemein

**Sprache:** Klicken Sie auf die Dropdown-Schaltfläche, um eine Sprache auszuwählen.

**Farbe:** Sie können nach Ihrem Wunsch die Farbe der Treiberschnittstelle unter Dunkel, Blau und Hell auswählen.

**Startmenü:** Klicken Sie hier, um "Auto-Start", "Benachrichtigung bei neuen Nachrichten", "Automatische Updates", "Warnung bei schwachem Akku" zu aktivieren oder zu deaktivieren.

**Hotkey:** Sie können einen Hotkey entsprechend Ihren Nutzungsgewohnheiten einstellen, um die Treiberschnittstelle schnell aufzurufen.

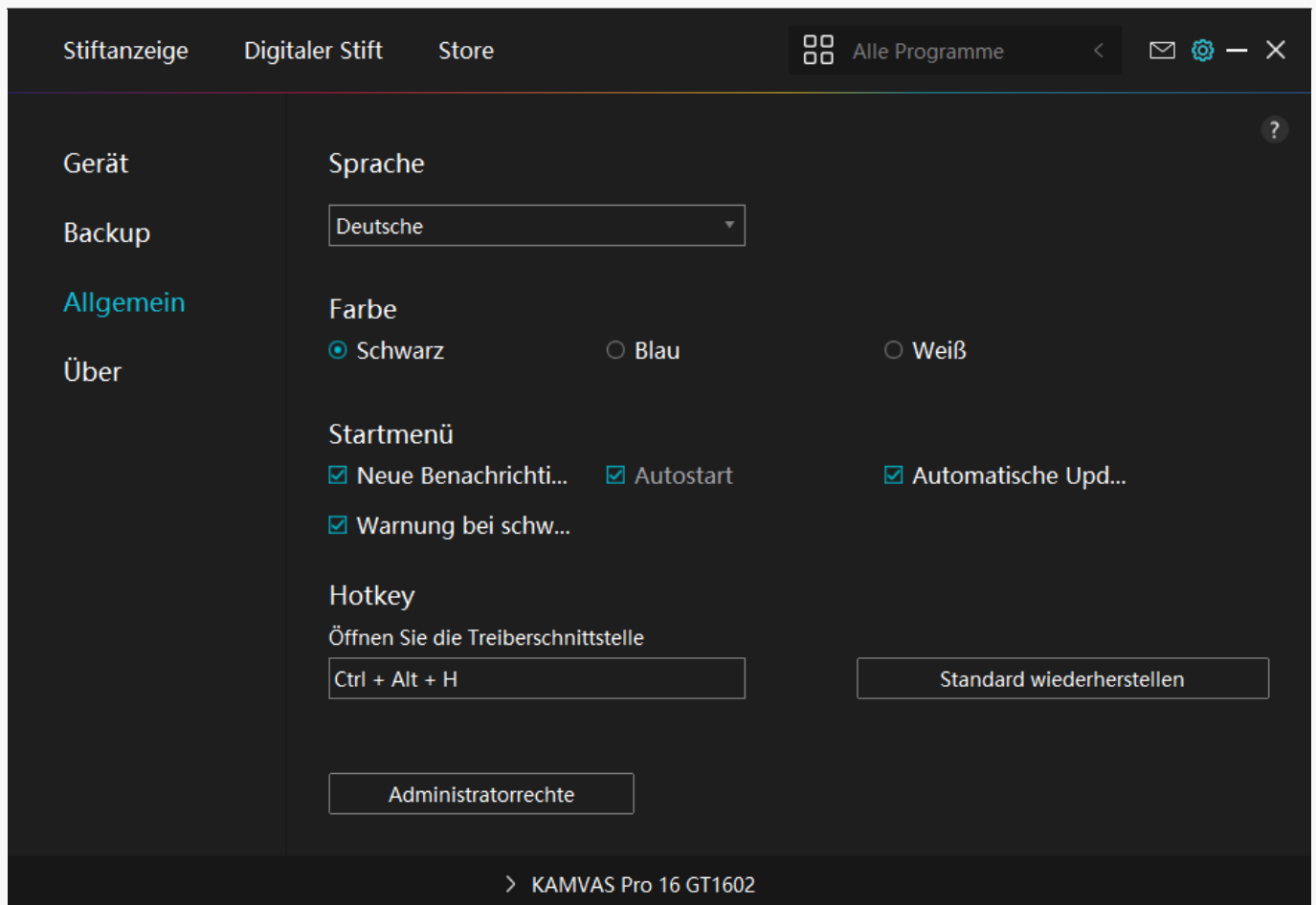

## 4. Betreffend

Benutzer können die Treiberversion hier überprüfen. Klicken Sie auf "Updates überprüfen", um die neueste Version zu finden. Befolgen Sie dann die Anweisungen, um den Treiber bei Bedarf zu aktualisieren.

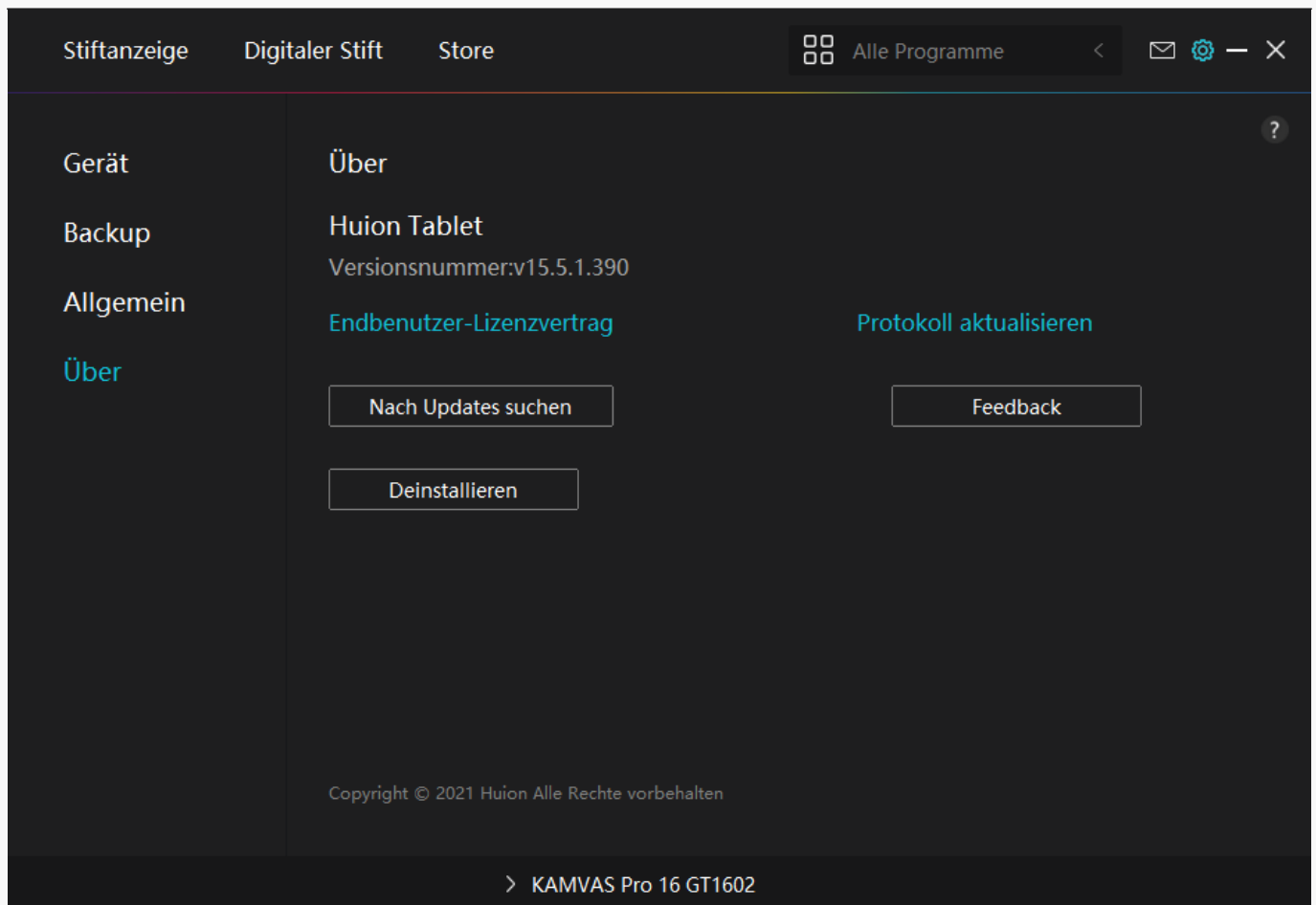

## Stift-aktiviertes OSD-Menü

OSD-Einstellungen auf KAMVAS Pro 16 (2.5K) können mit dem digitalen Stift vorgenommen werden.

Drücken Sie lange auf die Ein-/Aus-Taste, um das OSD-Menü aufzurufen, und verwenden Sie dann den digitalen Stift, um die Einstellungen anzupassen. Die Benutzeroberfläche ist minimalistisch gestaltet, wobei Optionen wie Helligkeit, Farbtemperatur, Allgemeine Einstellungen und Beenden vorbehalten sind, während einige selten verwendete Funktionen weggelassen werden.

## Helligkeitseinstellungen

Klicken Sie auf das Sonnensymbol, um die Helligkeit einzustellen. Oben links auf der Benutzeroberfläche können Sie zwischen vier Modi wählen: "Standardmodus", "Spielmodus", "Filmmodus" und "USER"-Modus. Oben rechts befinden sich "Helligkeit", "Kontrast" und "Sättigung".

Wenn "Standardmodus", "Spielmodus" oder "Filmmodus" gewählt wird, ist nur der dritte Balken blau und der Benutzer kann ihn verschieben, um die Sättigung anzupassen.

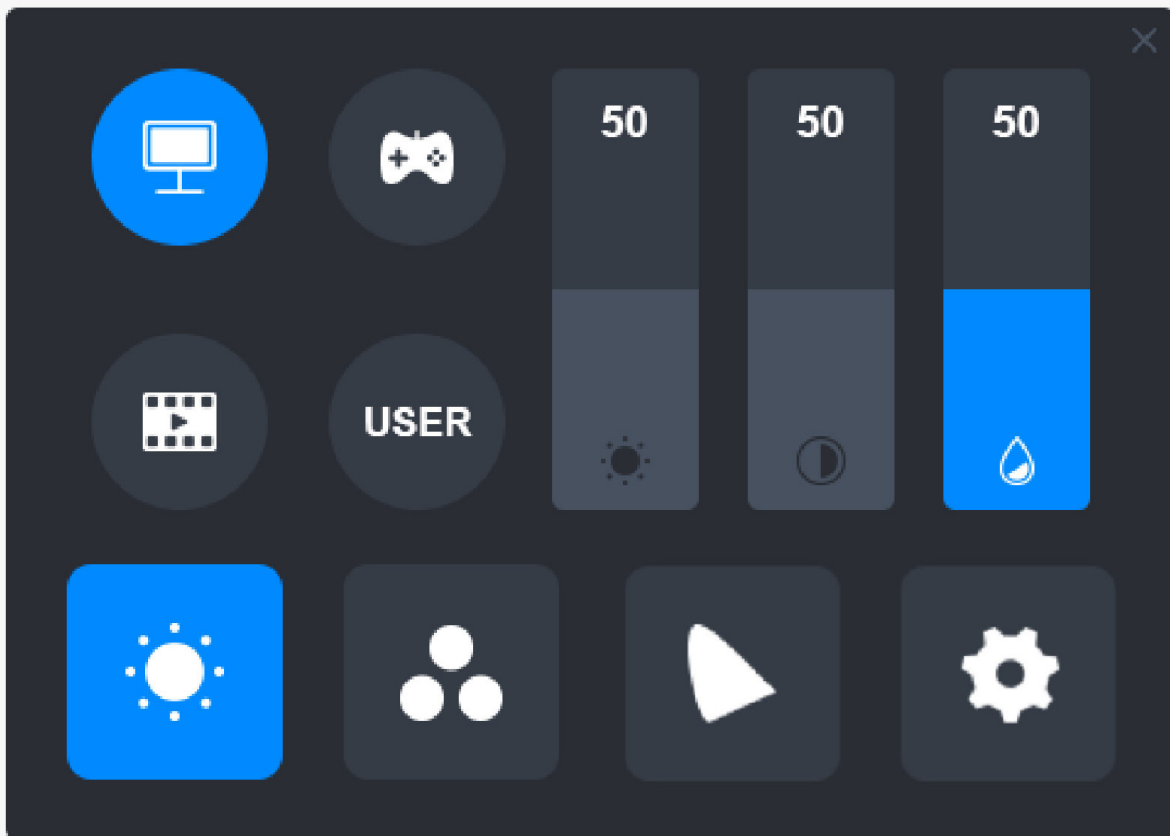

Im Modus "USER" sind alle drei Balken blau, und der Benutzer kann Helligkeit, Kontrast und Sättigung durch Verschieben der Balken einstellen.

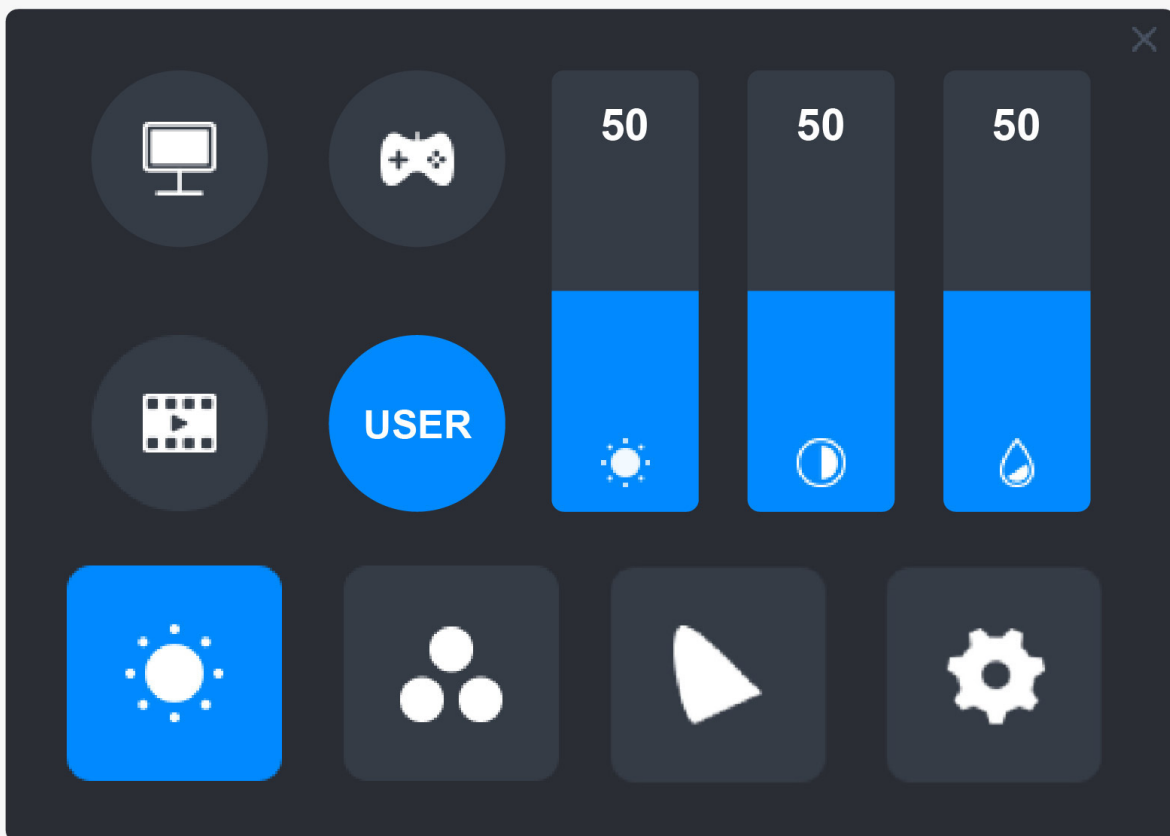

Farbtemperatur-Einstellungen

Oben links befinden sich drei Standard-Farbtemperaturen ("6500K", "7500K" und "9300K") und ein anpassbarer "USER"-Modus. Oben rechts stehen die RGB-Farbwerte: "R(Rot)", "G(Grün)" und "B(Blau)".

Wenn "6500K", "7500K" oder "9300K" gewählt wird, sind alle drei Balken dunkel und der Benutzer kann "R(Rot)", "G(Grün)" oder "B(Blau)" nicht einstellen.

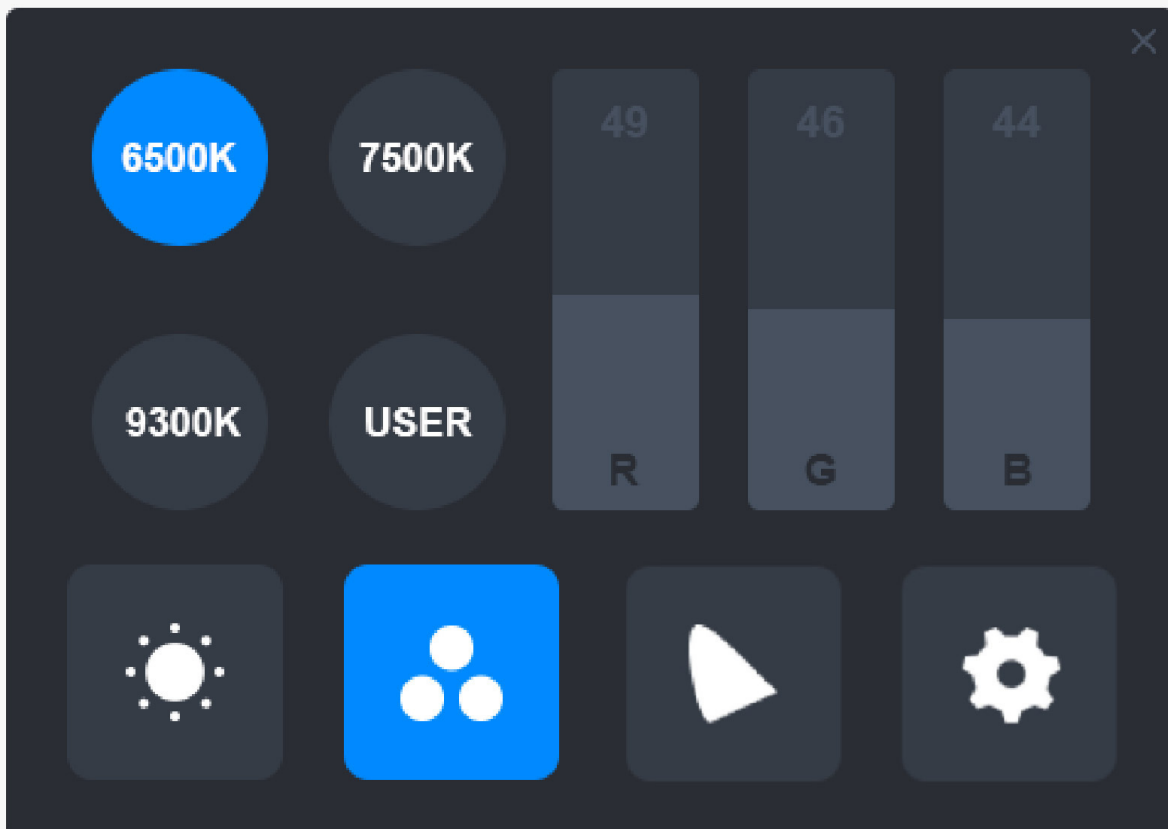

Im Modus "USER" sind alle drei Balken blau, und der Benutzer kann "R(Rot)", "G(Grün)" und "B(Blau)" durch Verschieben entsprechend anpassen.

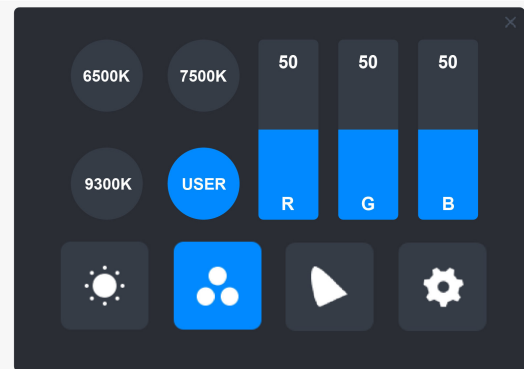

## Farbgamut-Einstellungen

Im Menü stehen drei Farbbereiche zur Verfügung: "Nativ", "sRGB" und "Adobe RGB".

Die Farbabdeckung ist wie folgt:

Nativ: 145 % sRGB.

sRGB : 99 % sRGB.

Adobe RGB : 99 % Adobe RGB.

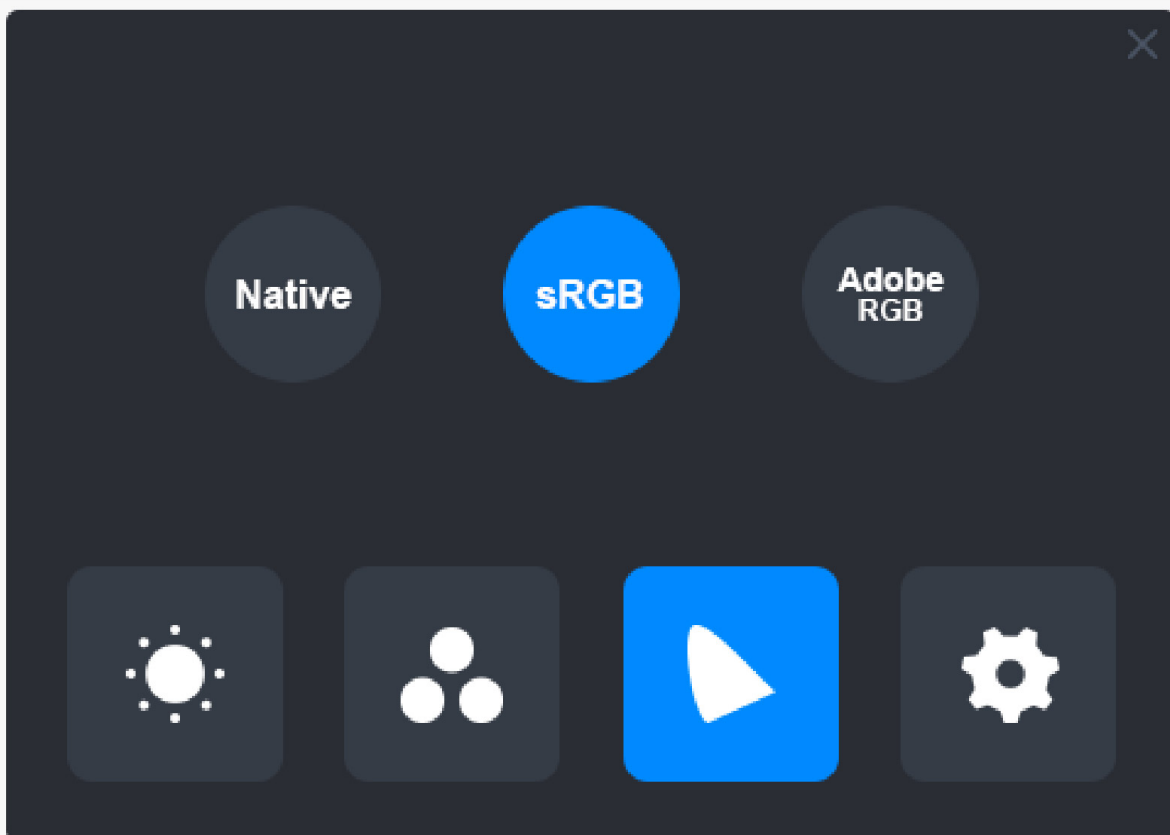

Anmerkung:

Sie können auf das hufeisenförmige Symbol klicken, um den gewünschten Farbbereich

auszuwählen. Wenn Sie "Nativ" wählen, können Sie immer noch die gewünschte Helligkeit und Farbtemperatur frei wählen und einstellen. Um jedoch sicherzustellen, dass die Farben, die Ihr Stift-Display anzeigt, den Standardfarben Adobe RGB und sRGB ähnlich sind, kann nur der Helligkeitsbalken im "USER"-Modus verschoben werden, wenn Sie "sRGB" oder "Adobe RGB" gewählt haben.

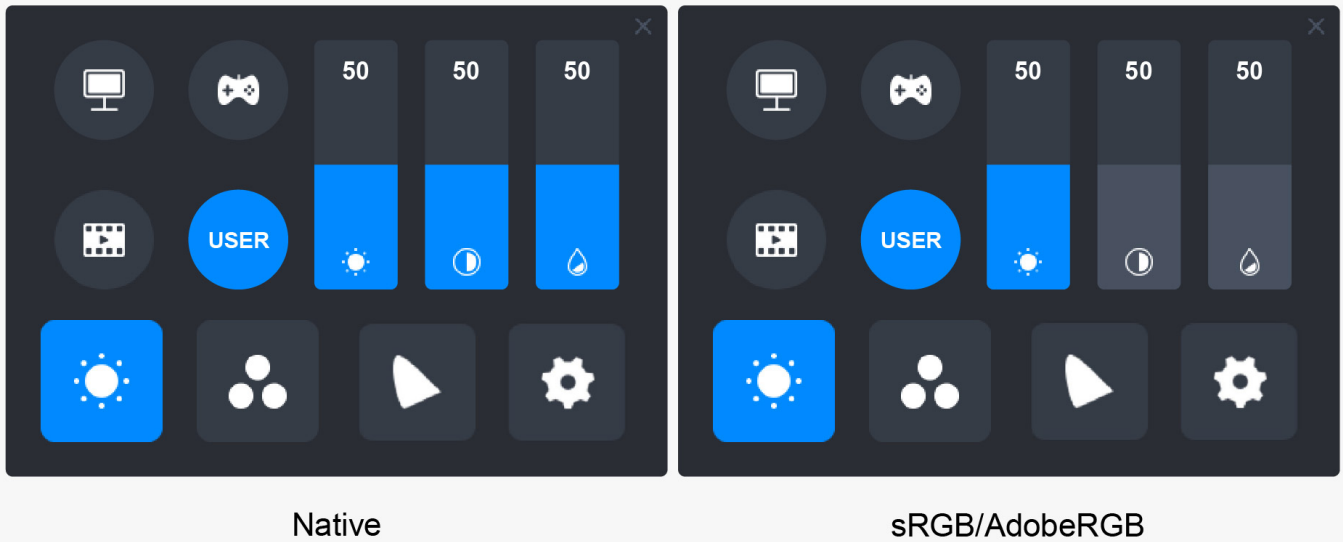

## Allgemeine Einstellungen

Im Menü sind "TypC", "HDMI", "Full", "4:3", "16:9" und "Reset" zu wählen.

- ① TypC/HDMI: Anschluss über ein Typ-C-Kabel oder HDMI-Kabel.
- ② FULL: Ändern Sie den sichtbaren Bereich auf Vollbild.
- ③ 4:3: Ändert das Seitenverhältnis des sichtbaren Bereichs auf 4:3.
- ④ 16:9: Ändert das Seitenverhältnis des sichtbaren Bereichs auf 16:9.
- ⑤ Reset: Alle Einstellungen des OSD-Menüs werden auf die Standardeinstellungen zurückgesetzt.

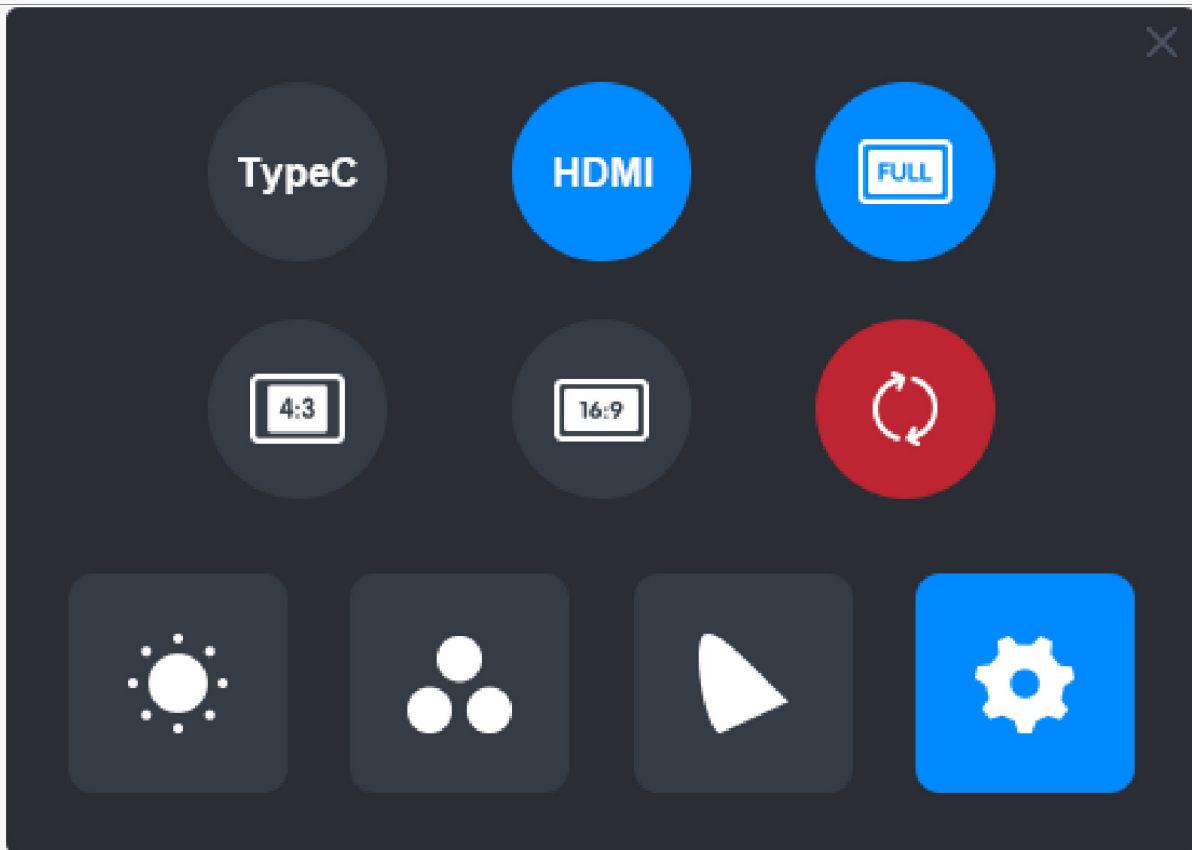

Wie verwendet man den digitalen Stift

### Halten Sie den Stift:

Halten Sie den digitalen Stift wie einen echten Stift. Passen Sie Ihren Griff so an, dass Sie die Stiftdrucktasten einfach mit Ihrem Daumen oder Zeigefinger umschalten können. Achten Sie darauf, dass Sie beim Zeichnen mit dem Stift nicht versehentlich die Taste drücken.

Hinweis: Bitte legen Sie den Stift auf den Tisch, wenn Sie ihn nicht verwenden. Legen Sie den Stift nicht auf das Stift-Display, da dies die Funktion der Maus und anderer Geräte stören und Ihren Computer möglicherweise daran hindern kann, in den Energiesparmodus zu wechseln.

### Cursorbewegung:

Bewegen Sie den Stift leicht über den Arbeitsbereich des Displays, ohne die Oberfläche des Stift-Displays zu berühren, und der Cursor auf dem Bildschirm bewegt sich entsprechend an die neue Position. Verwenden Sie den digitalen Stift, um den Bildschirm mit einer gewissen Kraft zu berühren, und machen Sie dann einen Linksklick.

### Klicken:

Tippen Sie mit dem Stift auf das Stift-Display, um einen Klick zu registrieren. Drücken Sie

leicht, um ein Element auf dem Bildschirm zu markieren oder auszuwählen, und klicken Sie doppel, um es zu öffnen.

## Schieben:

Wählen Sie eine Datei oder ein Symbol und schieben Sie dann die Stiftspitze über das Display, um es zu verschieben.

## Die Stiftdrucktasten verwenden:

Am Digitalstift befinden sich zwei Drucktasten, deren Funktionen über die Treiberoberfläche programmiert werden können. Die Drucktasten am Stift funktionieren, solange der vertikale Abstand zwischen der Stiftspitze und dem Display innerhalb von 10 mm liegt.

## Die Stiftspitze ersetzen

Tipp: Wenn die Stiftspitze stark abgenutzt ist, ersetzen Sie sie bitte rechtzeitig durch eine neue Stiftspitze.

1. Drehen Sie den Stifthalter gegen den Uhrzeigersinn und nehmen Sie eine Ersatzspitze heraus.
2. Kippen Sie den Stift und ziehen Sie die Spitze durch einen Spitzenclip aus dem Stift.
3. Führen Sie die Ersatzspitze gerade in den Schaft des Stiftes ein, bis sich die Spitze nicht mehr vorwärts bewegt.

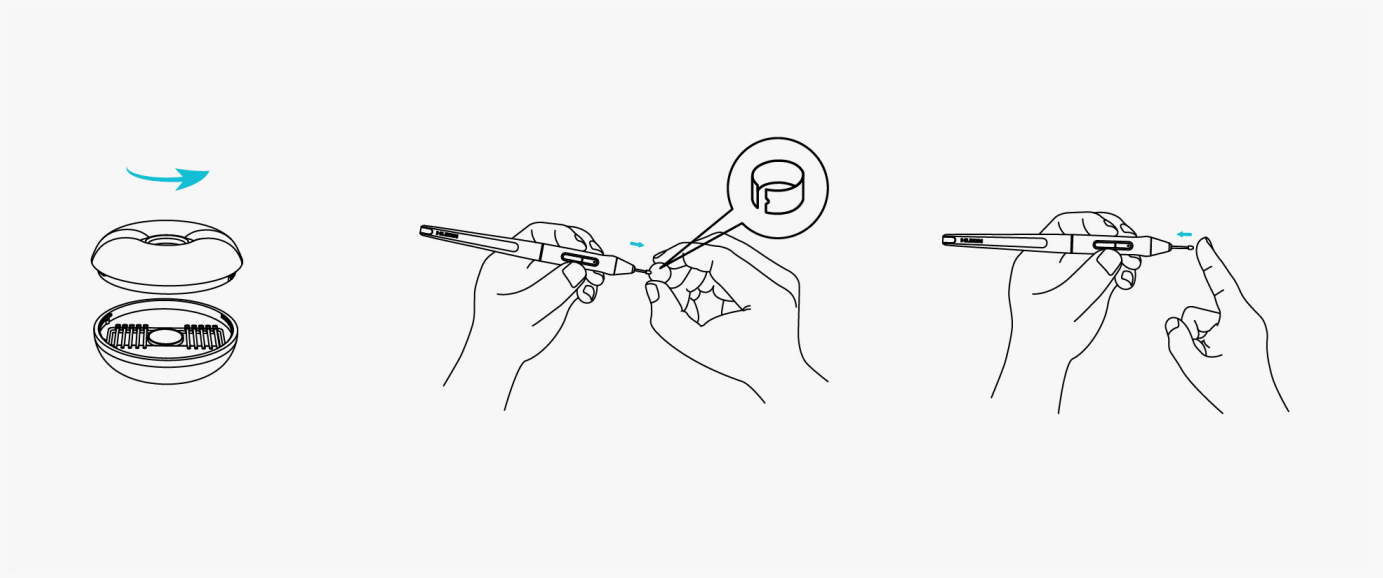

## Produktspezifikationen

Hier sind die Produktspezifikationen, die Ihnen helfen, mehr über das Gerät zu erfahren. Bei Fragen können Sie uns gerne kontaktieren.

Die folgenden Daten dienen nur als Referenz.

## Aussehen

---

Farbe: Silverfrost

Abmessung: 436,2 x 247,3 x 10~11,5 mm

Arbeitsbereich: 349,6 x 196,7 mm

Nettogewicht: 1,28 kg

Anschluss: ein USB-C-Anschluss für Stromversorgung + ein voll funktionsfähiger USB-C-Anschluss

## Bildschirm

---

Auflösung: 2560 x 1440 (16:9) QHD

LCD-Typ: IPS

Oberflächenfinish: entspiegeltes gehärtetes Glas

Laminierung: Volle Laminierung

Kontrastverhältnis: 1200:1

Helligkeit: 220nit (max.)

Reaktionszeit: 14ms

Betrachtungswinkel: 89°/89°(H)/89°/89°(V) (Typ.)(CR > 10)

Farbumfang: 145% sRGB

Anzeigefarbe: 16,7M (8bit)

## Technische Spezifikationen

---

Digitaler Stift: PW517

Stifttechnologie: batterielose elektromagnetische Resonanz

Stiftauflösung: 5080 LPI

Druckempfindlichkeit: 8192 Stufen

Erfassungshöhe: 10 mm

Berichtsrate: > 300PPS

Genauigkeit:  $\pm 0,3$  mm

Neigungsunterstützung:  $\pm 60^\circ$

## Betriebsbedingungen

---

Eingangsspannung: AC 100-240V, 50/60Hz

Ausgangsspannung: 5V 3A

Stromverbrauch:  $\leq 10$ W

Standby-Verbrauch:  $\leq 0,25$ W

Arbeitstemperatur und -feuchtigkeit: 0-40°C . 20-80%

Lagertemperatur und -feuchtigkeit: -20°C~60°C. 10-90%

## Betriebssystemkompatibilität

---

Windows 7 oder höher

macOS 10.12 oder höher

Android (USB3.1 DP1.2 oder höher)

## Fehlerbehebung

Das Stift-Display kann den Stiftdruck nicht wahrnehmen, während sich der Cursor bewegen kann

Möglicherweise haben Sie einen anderen Treiber installiert oder die Zeichensoftware ausgeführt, wenn der Treiber installiert wird. Bitte deinstallieren Sie alle Treiber, schließen Sie die Zeichensoftware und installieren Sie den Huion-Treiber erneut. Es wird empfohlen, Ihren Computer nach Abschluss der Installation neu zu starten.

## Der digitale Stift funktioniert nicht

1. Stellen Sie sicher, dass Sie den Stift verwenden, der ursprünglich mit Ihrem Display geliefert wurde.
2. Stellen Sie sicher, dass Sie den Treiber richtig installiert haben.

## Die Drucktaste funktioniert nicht

1. Bitte überprüfen Sie, ob die Tastendruckfunktion im Treiber aktiviert ist;
2. Stellen Sie sicher, dass Sie die Drucktaste richtig eingestellt haben.

## Der Computer kann nicht in den Ruhemodus wechseln

Bitte legen Sie den digitalen Stift nicht auf den Arbeitsbereich des Stift-Displays, wenn Sie ihn nicht verwenden, da der Computer sonst nicht in den Ruhemodus wechseln kann.

## Die Drucktaste des Digitalstifts funktioniert nicht

Die Drucktasten des Digitalstifts funktionieren nicht, wenn die Stiftspitze den Arbeitsbereich des Displays berührt oder wenn der vertikale Abstand zwischen Stiftspitze und Display mehr als 10 mm beträgt.

## Der Computer kann das Stift-Display nicht erkennen

Bitte prüfen Sie, ob der USB-Anschluss gut funktioniert. Wenn nicht, versuchen Sie es mit einem anderen USB-Anschluss.

Wenn Ihr Problem nicht behoben ist, klicken Sie bitte auf [FAQs](#), um weitere Fehlerbehebungsmethoden zu erfahren, oder senden Sie uns eine E-Mail ([service@huion.com](mailto:service@huion.com)).