

Contents

Panoramica del prodotto	2
Introduzione del display	2
Accessori	2
Collegamento	4
Installazione del driver	7
Windows/Mac	7
Driver	9
Panoramica dell'interfaccia del driver	9
Impostazione pen tablet	11
Impostazioni Dial	18
Impostazione Penna digitale	22
Driver Setting	27
Come usare la penna digitale	31
Risoluzione dei problemi	32

Panoramica del prodotto

Introduzione del display

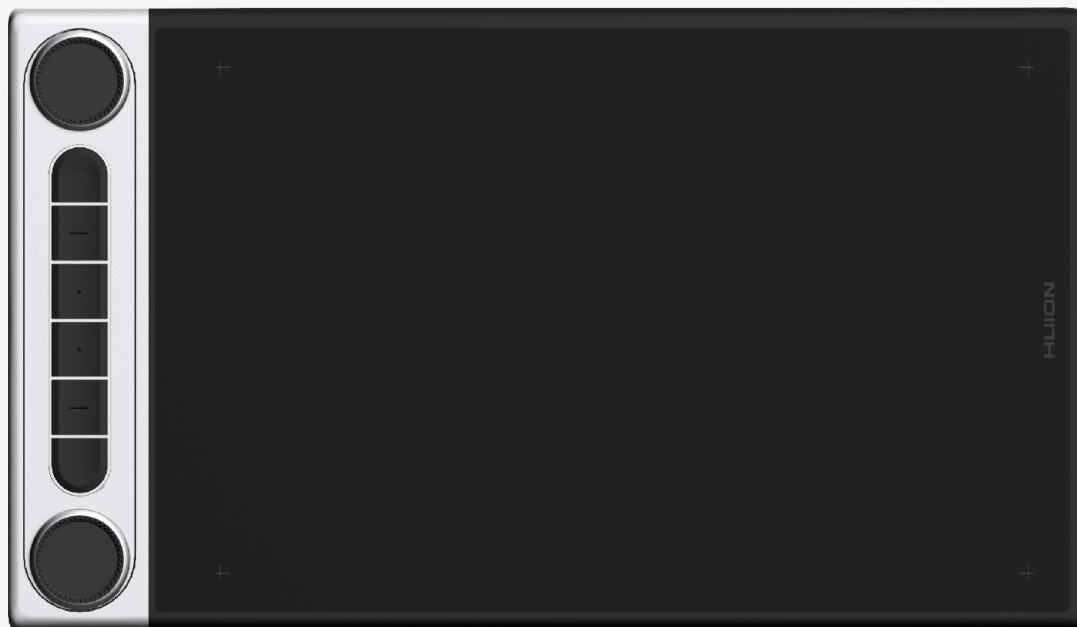

Grazie per aver scelto la tavoletta grafica HUIION Inspiroy Dial 2. Inspiroy Dial 2, la seconda generazione della serie HUIION Inspiroy Dial, è una tavoletta grafica professionale con penna Bluetooth che possiede un doppio controller dial, che ti consente di divertirti a disegnare e a creare con maggiore efficienza. Con questa tavoletta grafica, puoi scrivere e disegnare liberamente, creando linee di larghezza variabile, dipingendo immagini con diverse sfumature di colore, ottenendo un'esperienza come con carta e penna.

Per capire meglio e utilizzare questo prodotto, si prega di leggere attentamente questo manuale utente. Essa mostra come utilizzare Inspiroy Dial 2 quando lo si collega a un computer con sistema operativo Windows. E' applicabile anche ai computer che eseguono il sistema operativo Mac a meno che ci sia una nota speciale.

Attenzione: Il design e le specifiche sono soggetti a modifiche senza preavviso. E le immagini nel manuale dell'utente sono solo per riferimento.

Accessori

Panoramica del prodotto

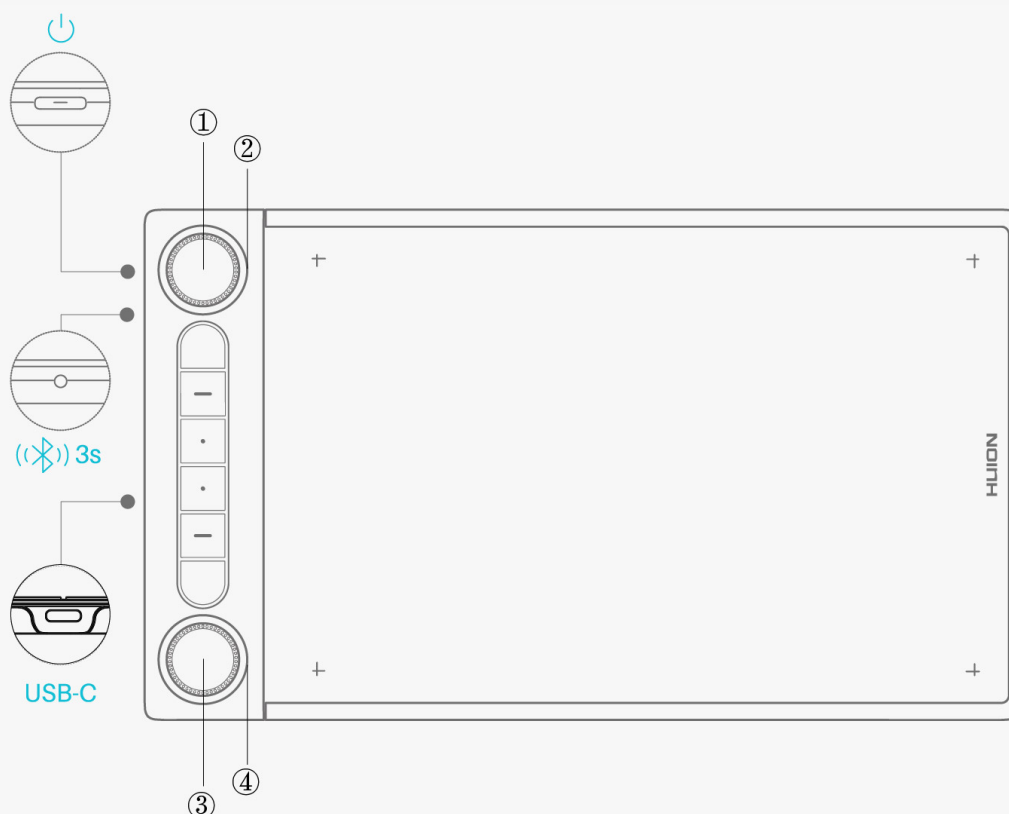

- ① Pulsante 1 di commutazione funzione: premere il pulsante 1 per passare tra le funzioni predefinite del Dial 1 o degli strumenti predefiniti del menu Windows Radial. [Vedi Sezione](#)
- ② Dial 1: ruotare il Dial 1 in senso orario o antiorario per eseguire la funzione assegnata al Dial 1 nel driver o utilizzare lo strumento selezionato nel menù Windows Radial.
- ③ Pulsante 2 di commutazione funzione : premere il pulsante 2 per passare da una funzione predefinita all'altra di Dial 2 o degli strumenti predefiniti del menu Windows Radial. [Vedi Sezione](#)
- ④ Dial 2: Ruota il Dial 2 in senso orario o antiorario per eseguire la funzione assegnata al Dial 2 nel driver o usa lo strumento selezionato nel menù Windows Radial.

Accessori

Pen Tablet*1	Standard pennino*5
Penna digitale senza batteria*1	Feltro pennino*5
Supporto della penna*1	Cavo USB-C*1
Pennino clip*1	Guida rapida*1

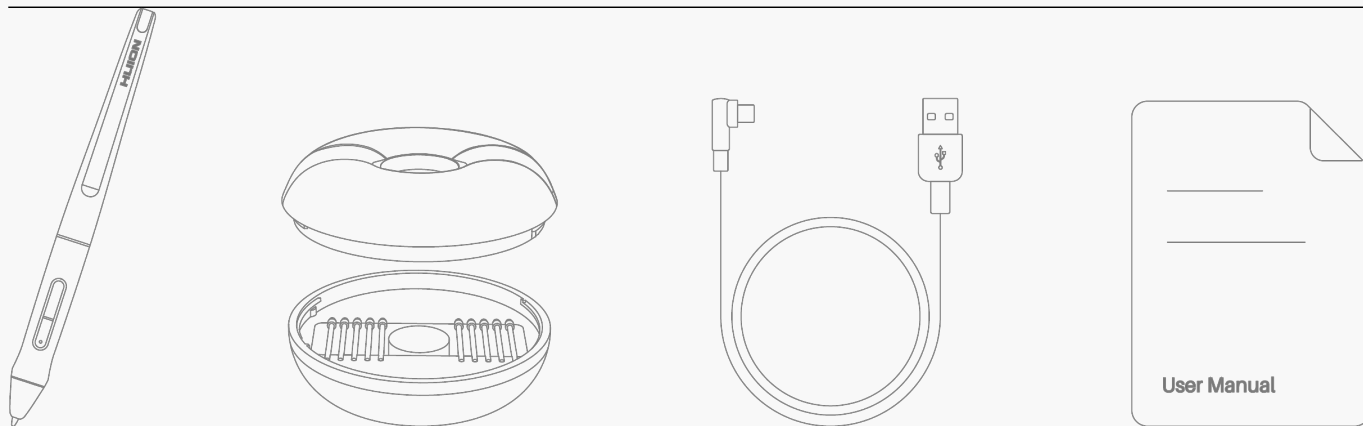

Collegamento

□ possibile collegare Inspiroy Dial 2 a un computer o un dispositivo Android tramite un cavo USB-C o tramite Bluetooth. □ inoltre possibile controllare lo stato della tablet grafico osservando la spia a sinistra su Inspiroy Dial 2.

Spia

Sulla tavoletta grafica è presente una spia che aiuta a controllare lo stato del tablet e della penna digitale.

Luce blu: connessione Bluetooth

Una luce blu lampeggiante	La tavoletta grafica è in modalità di abbinamento.
Una luce blu fissa	La tavoletta grafica è collegata correttamente all'altro dispositivo tra

Luce rossa/verde: batteria

Una luce rossa lampeggiante	Batteria scarica
Una luce rossa fissa	La tavoletta grafica si sta ricaricando
Una luce verde fissa	La tavoletta grafica è completamente carica.

L'indicato La batteria è scarica o la tavoletta grafica è spenta.

re si
spegne

Luce bianca: ingresso del segnale

Luce bianca: ingresso del segnale (debole)	La tavoletta grafica è accesa mentre non viene rilevato né un pulsante di commutazione della funzione è preme ruotata.
Una luce bianca (luminosa)	La tavoletta grafica è accesa e viene rilevato il segnale

dei tasti di pressione/pulsante di commutazione de
di controllo

Una luce bianca
pulsante

La tavoletta grafica è in modalità di riposo.

Collegamento via cavo

1. Estrai il cavo USB-C dalla scatola e usalo per collegare Inspiroy Dial 2 a un computer.
2. Scegliere e scaricare il driver corretto [Driver-Inspiroy Dial 2](#) dal nostro sito ufficiale.
3. Apri il driver e apparirà un'immagine di Inspiroy Dial 2, che indica che la pen tablet è collegata con successo al computer. Ora puoi utilizzare la tua pen tablet.

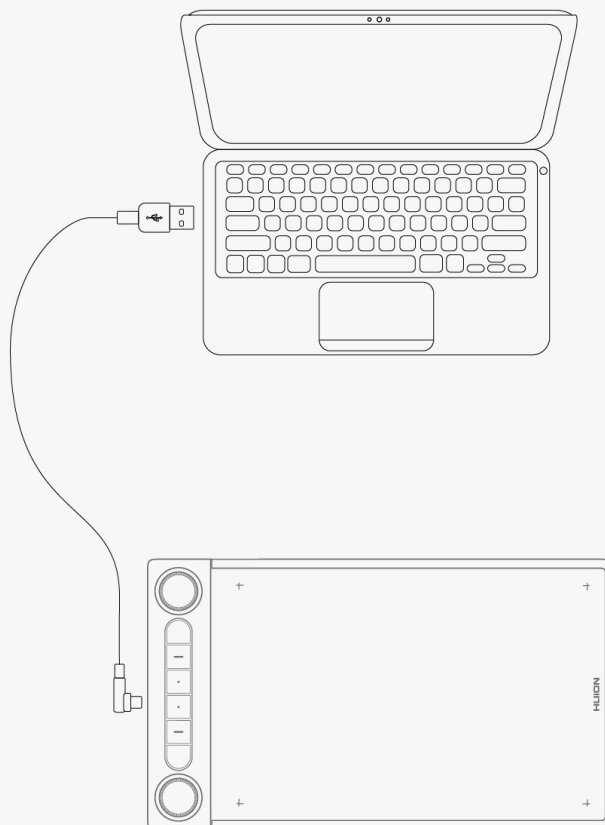

Collegamento Bluetooth

Se il tuo computer o il tuo telefono Android ha un Bluetooth interno, puoi collegare Inspiroy Dial 2 ad esso tramite Bluetooth. Segui i passi qui sotto:

1. Attiva il Bluetooth sul tuo computer o dispositivo Android.

2. Premere il pulsante di accensione di Inspiroy Dial 2 per avviarlo. (Se il tablet non riceve una richiesta di connessione Bluetooth entro 3 minuti, si spegnerà automaticamente).
3. Trovi il suo tablet (Inspiroy Dial 2-xxx) sul suo computer o dispositivo Android, e li associi seguendo le istruzioni.

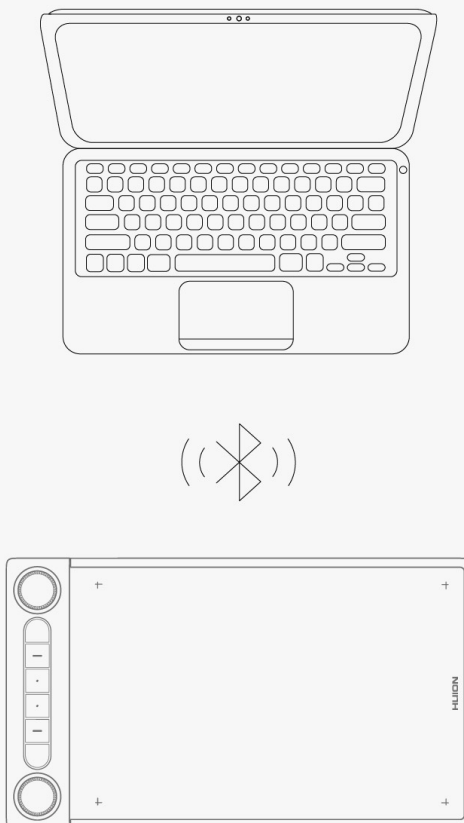

Se non trovi il tablet (Inspiroy Dial 2-xxx) sul tuo computer o dispositivo Android, segui le istruzioni qui sotto per associarli:

1. Attiva il Bluetooth sul tuo computer o dispositivo Android.
2. Premi il pulsante di accensione di Inspiroy Dial 2 per avviarlo.
3. Premere a lungo il pulsante di associazione sul lato sinistro della tavoletta grafica finché la spia lampeggia e la modalità di associazione viene attivata.
4. Trova il tuo tablet (Inspiroy Dial 2-xxx) sul tuo computer o dispositivo Android, e accoppiali seguendo le istruzioni.

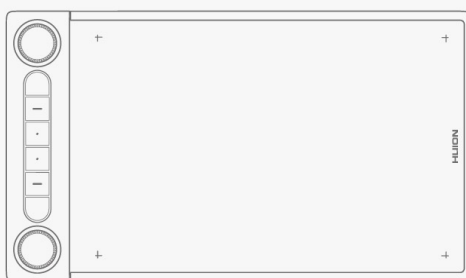
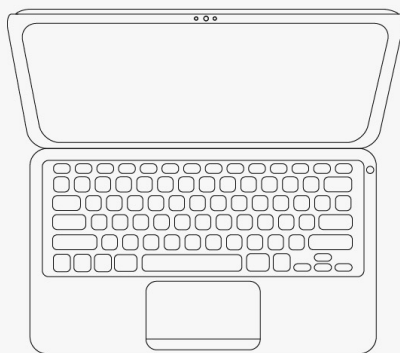

Attenzione: se il rapporto d'aspetto dell'area di lavoro attiva di Inspiroy Dial 2 è sproporzionato rispetto a quello dello schermo del tuo telefono o del computer, premi K1+K4 simultaneamente per 3 secondi per aggiustarlo.

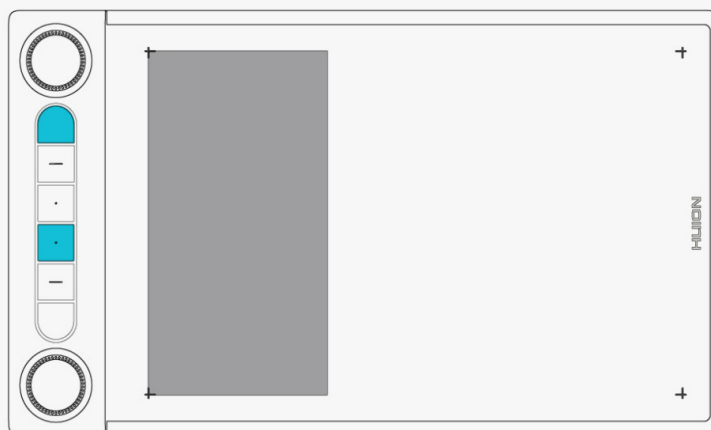
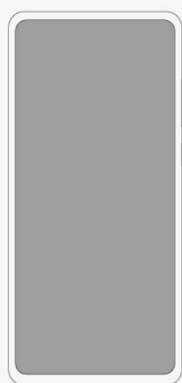

Installazione del driver

Windows/Mac

Nota:

① Prima di installare il driver, si prega di chiudere tutti i software di grafica e programmi antivirus. La nota ("HuionTabletCore.exe " non è riuscito a partire!) di seguito appare solo su dispositivi con sistema operativo Windows, indicando che il driver è bloccato da programmi antivirus o applicazioni di disegno.

② Si prega di assicurarsi che il sistema operativo del computer è Windows 7 o versioni successive / Mac OS 10.12 o versioni successive.

③ Aprire il driver e apparirà un'immagine di Inspiroy Dial 2 che indica che la pen tablet è stata collegata con successo al computer. Ora è possibile utilizzare la pen tablet.

④ Se la connessione non riesce, riavviare il driver o il computer.

Nota: la pen tablet non può funzionare se il driver viene disinstallato o cancellato. In questo caso clicca su [Driver-Inspiroy Dial 2](#) per reinstallare un driver, e la tua pen tablet e la tua penna digitale verranno ripristinate alle loro impostazioni predefinite.

Come installare il driver su un dispositivo Windows/Mac

1. Si prega di scegliere il driver corretto per il dispositivo dal nostro sito web: [Driver-Inspiroy Dial 2](#).
2. Clicca su Driver-Inspiroy Dial 2 per scaricarlo.
3. Seguire le istruzioni per completare l'installazione.

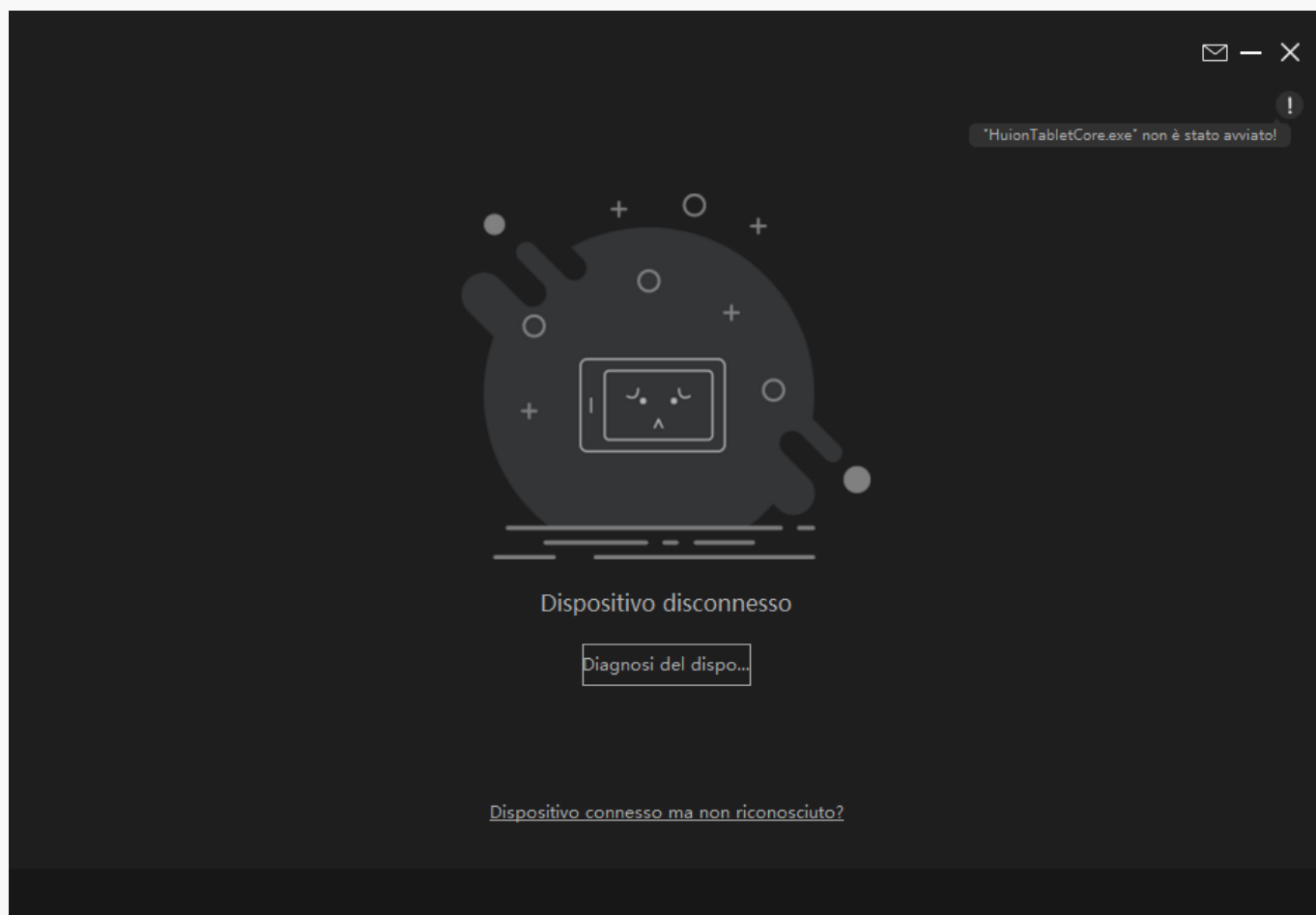

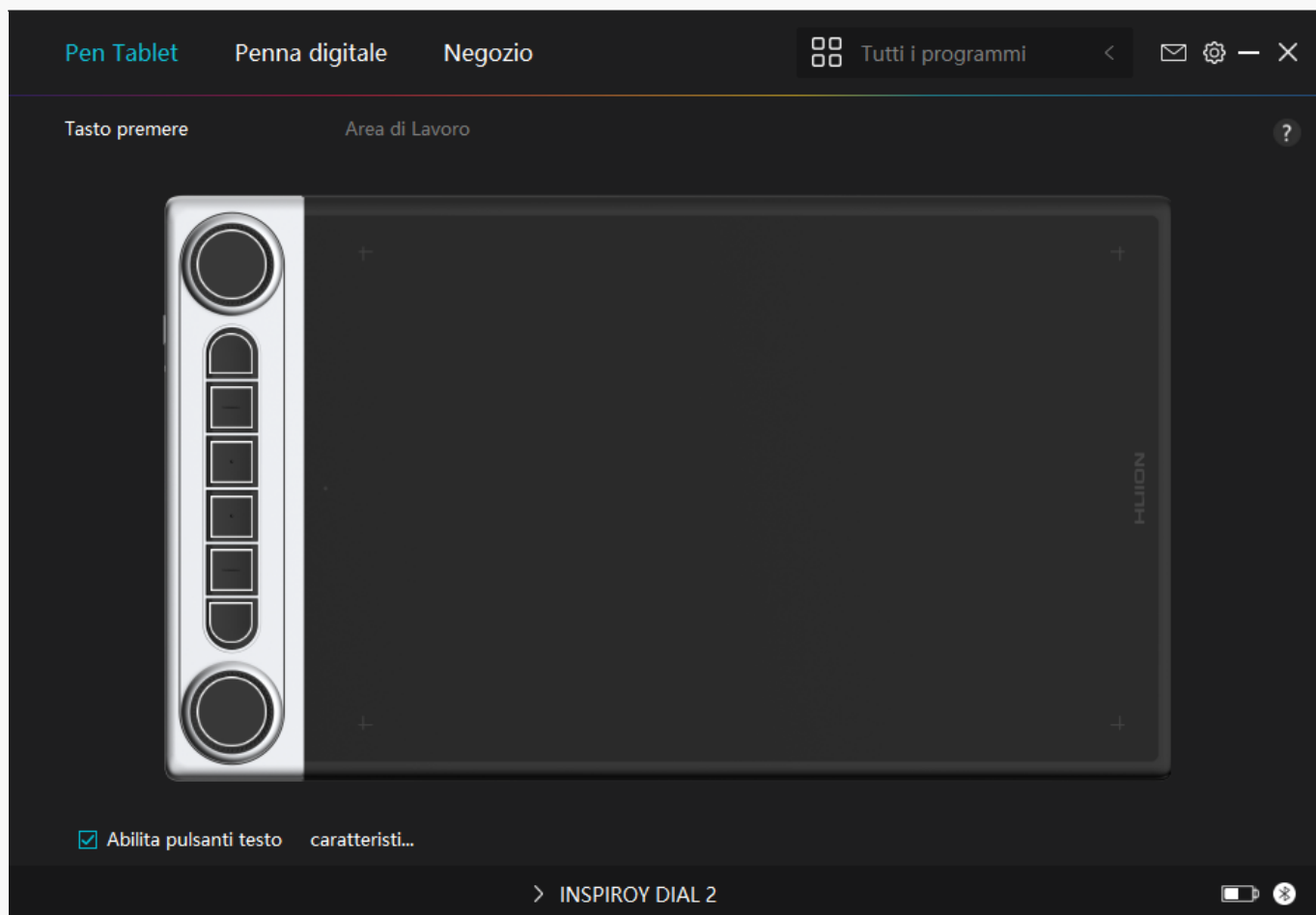

Driver

Panoramica dell'interfaccia del driver

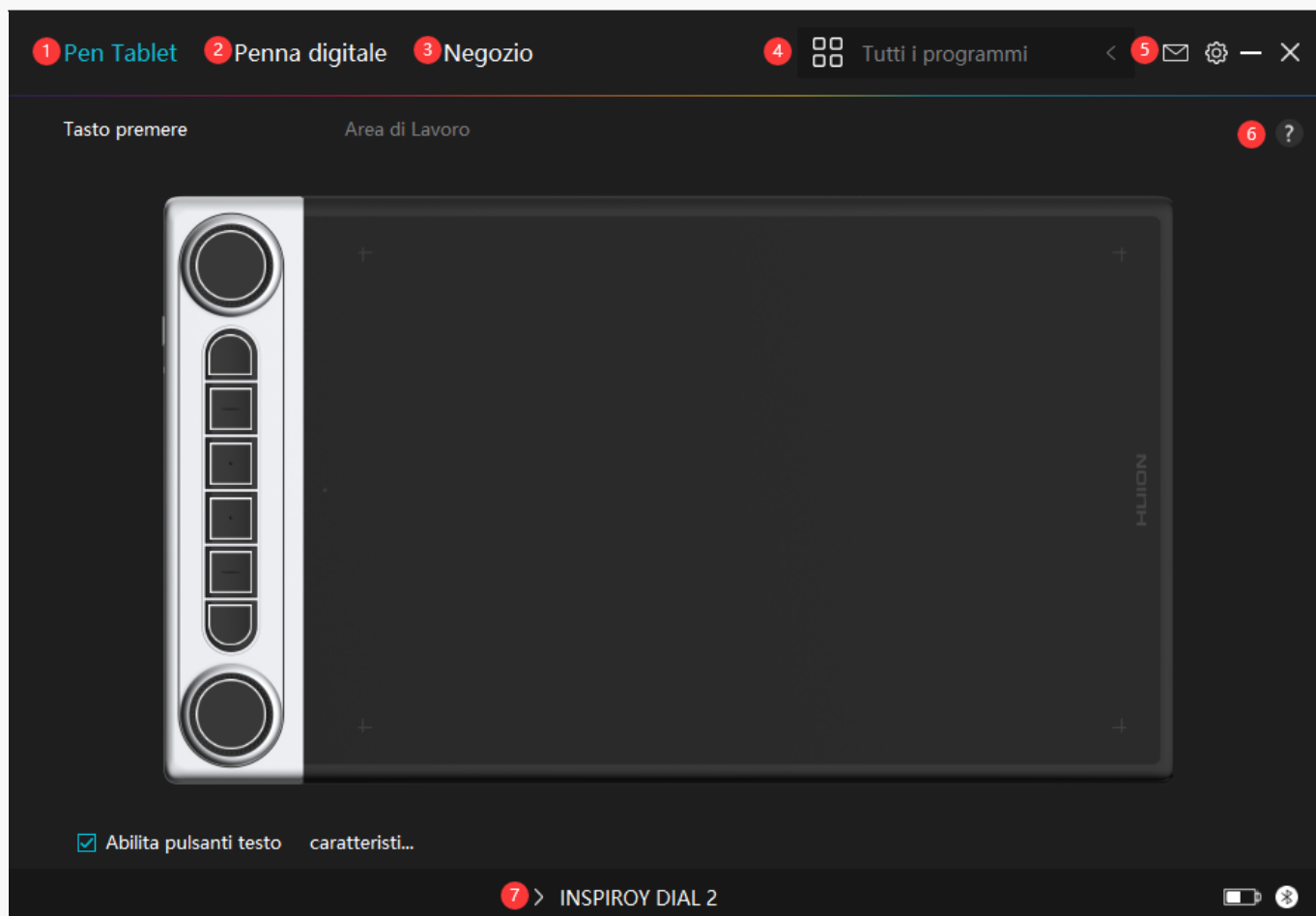

1. Pen Tablet

Sull'interfaccia "Pen Tablet", gli utenti possono impostare le funzioni del tablet, inclusi i tasti a pressione, l'area di lavoro e la doppia manopola di controllo.

[Vedere la sezione](#)

2. Penna digitale

Gli utenti possono impostare le funzioni della penna su questa interfaccia "Penna digitale", tra cui Premere il tasto, selezione della modalità, regolazione della sensibilità alla pressione e test di pressione.

[Vedere la sezione](#)

3. Negozio

Il negozio Huion è dove si può ottenere le ultime informazioni sul prodotto come le sue FAQ o la promozione delle vendite. Inoltre, è anche possibile acquistare altri prodotti o accessori di Huion qui.

4. Aggiungi programmi

1. Alcuni programmi che sono già stati aperti appariranno per voi da scegliere dopo aver fatto clic su Aggiungi un programma sullo schermo. Per ulteriori programmi, fare clic su Browser e scegliere l'elemento che si desidera ottenere aggiunto.
2. È possibile impostare diverse funzioni per diversi programmi. Le funzioni dei tasti di stampa cambiano automaticamente quando si passa da un programma all'altro.
3. Quando si seleziona "Tutti i programmi", le funzioni di premere i tasti impostati sono valide per ogni programma. Facendo clic su Aggiungi un programma dall'elenco a discesa, è possibile impostare le funzioni per un programma specifico e quindi avere impostazioni uniche per diversi programmi. Successivamente, quando si avvia un programma specifico, il Driver lo riconoscerà automaticamente e le funzionalità di impostazione cambieranno in quelle corrispondenti.

5. Impostazione

Gli utenti possono impostare le funzioni di un driver su questa interfaccia, tra cui controllare le informazioni sul dispositivo, l'impostazione di backup, l'impostazione generale e la sua versione.

[Vedere la sezione](#)

6. Problemi frequenti

Cliccate "?" e saltate al Supporto nel nostro sito_ <https://support.huion.com/en/support/home> per ottenere un manuale d'uso o per comunicarci i problemi.

7. Passare da un dispositivo all'altro

Il driver può supportare al massimo due dispositivi. Le loro funzioni possono essere personalizzate rispettivamente dagli utenti. Quando si passa a uno di essi, le funzioni cambiano in quelle corrispondenti.

Impostazione per tablet

Premere il tasto

Puoi personalizzare le funzioni di questi tasti a pressione secondo le tue abitudini. (Puoi anche deselezionare "Abilita i tasti a pressione" nell'angolo in basso a sinistra per disattivare queste funzioni).

1. Posiziona il cursore su uno dei tasti sullo schermo del tuo computer per controllare il suo valore predefinito.

2. Clicca su un pulsante e assegnagli la funzione che vuoi. (Puoi scegliere tra le funzioni qui sotto).



Fare riferimento a questa tabella di impostazioni di seguito per decidere se si desidera modificare le impostazioni esistenti.

Nota: Le prestazioni delle funzioni nella tabella sottostante dipendono dal dispositivo che avete collegato. E questa tabella è soggetta a cambiamenti senza preavviso.

Tasto della tastiera	Fare clic sulla casella di input sopra e inserire un collegamento.
Tasto Mouse	Seleziona le funzioni di un mouse o di una rotella mouse, pulsante centrale del mouse e doppio clic. Funzioni: Ctrl, Alt, Shift e Win.
Cambia	Seleziona tra Switch Screen, Switch Brush, Mouse
Esegui programma	Fare clic su Sfoglia e selezionare il programma che si desidera premere il tasto per avviare l'elemento.
Applicazione del sistema	È possibile applicare queste funzioni per premere Mostra/Nascondi Desktop, Task View, Menu Start

Multimediale	□ possibile applicare queste funzioni per premere Pausa, Volume su, Volume giù e Disattivato.
Modalità di precisione	Puoi passare dalla precisione normale a una precisione Modalità di precisione che appare, spostare il cursore. Ad esempio, se si assegna la Modalità di precisione alla penna, si passa a lavorare con la precisione premendo il pulsante della penna, si torna a lavorare con la precisione normale premendo il pulsante della penna per la terza volta per uscire dalla modalità di precisione.
Panoramica / Scorrimento	Questa funzione consente di scorrere e scorrere in un documento e sinistra. Quando si seleziona Pan / Scorr, viene visualizzata la finestra di scorrimento preferita.
Menu rapido	Raccogliilo ed è possibile utilizzare il tasto per tirare. I riferimenti sono sotto questa tabella.
Sensibilità alla pressione fissa	□ possibile bloccare la pressione al livello corrente. Ad esempio, se si assegna questa impostazione a un pulsante, alla pressione abilitata nell'applicazione fino a premere e tenere premuto il pulsante della penna e si tiene premuto il pulsante.
Nessuno	Quando si seleziona Nessuno, i tasti non funzionano.

Nota: Le immagini sono solo di riferimento.

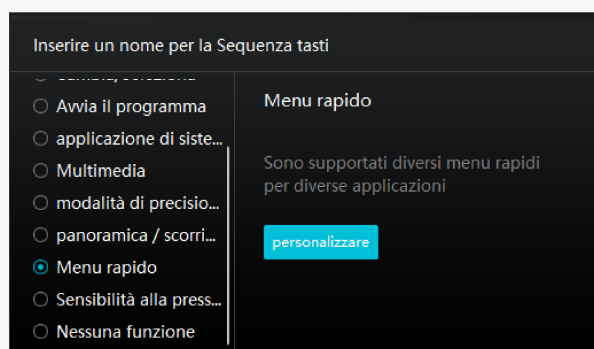

Fare clic su Personalizza nell'immagine qui sopra per richiamare un menu rapido (vedi figura 1). Per ciascuno dei sei pulsanti a sinistra, gli utenti possono inserire un nome per esso e impostare la funzione unica per esso. Successivamente, gli utenti possono richiamare il menu rapido premendo il tasto (vedi figura 2). Il menu scompare dopo un clic su uno qualsiasi dei sei pulsanti. Facendo clic su "Correggi" una volta che il menu sarà fissato sul desktop, mentre dopo un secondo tentativo il pulsante "Correggi" cambia in "Chiudi" e il menu scompare (vedi figura 3). Metti il cursore sul menu per trascinarlo.



Immagine 1



Immagine 2

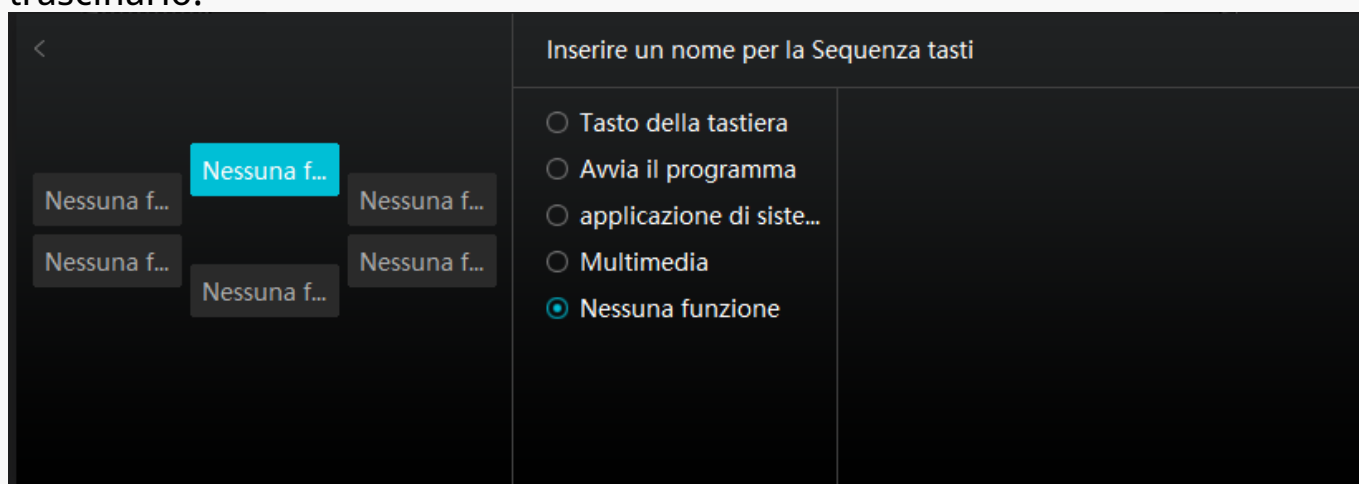

Immagine 3

Area di lavoro

Selezionare la scheda Zona di lavoro per regolare il rapporto tra la distanza del movimento della penna sulla pen tablet e quella del corrispondente movimento del cursore sul monitor.

Se è in uso un solo monitor:

Per impostazione predefinita, l'intera zona attiva della pen tablet corrisponde all'intero monitor.

Se è in uso più di un monitor:

- ① Modalità estesa: I monitor sono in modalità estesa, ed è necessario sceglierne uno che sarà mappato sull'interfaccia del driver e gli altri monitor funzioneranno come display esterni.
- ② Modalità a specchio: In modalità speculare (tutti i monitor visualizzano lo stesso contenuto), la pen tablet mappa l'intero schermo su ogni monitor e i cursori visualizzati su di essi si muovono simultaneamente.

1. Impostazione Area di lavoro

Definisci l'area di lavoro attiva di Inspiroy Dial 2 che sarà mappata sul monitor. Si possono scegliere tre modalità sul driver:

[1] Area completa: L'intera area attiva della pen tablet viene fatta corrispondere al monitor. □ l'impostazione predefinita.

[2] Rapporto dello schermo: Il rapporto d'aspetto della zona attiva della pen tablet dipende da quello del dispositivo di visualizzazione. In modalità Rapporto schermo, questi due rapporti rimangono uguali.

[3] Area personalizzata:

1> Inserire i valori delle coordinate.

2> È possibile regolare l'area di lavoro della tavoletta della penna modificando i contorni del rettangolo più piccolo (vedi figura 1). Puoi anche trascinare i due rettangoli blu per selezionare le aree attive della penna digitale sullo schermo e sulla pen tablet. (vedi immagine 2 e 3).



Immagine 1



Immagine 2

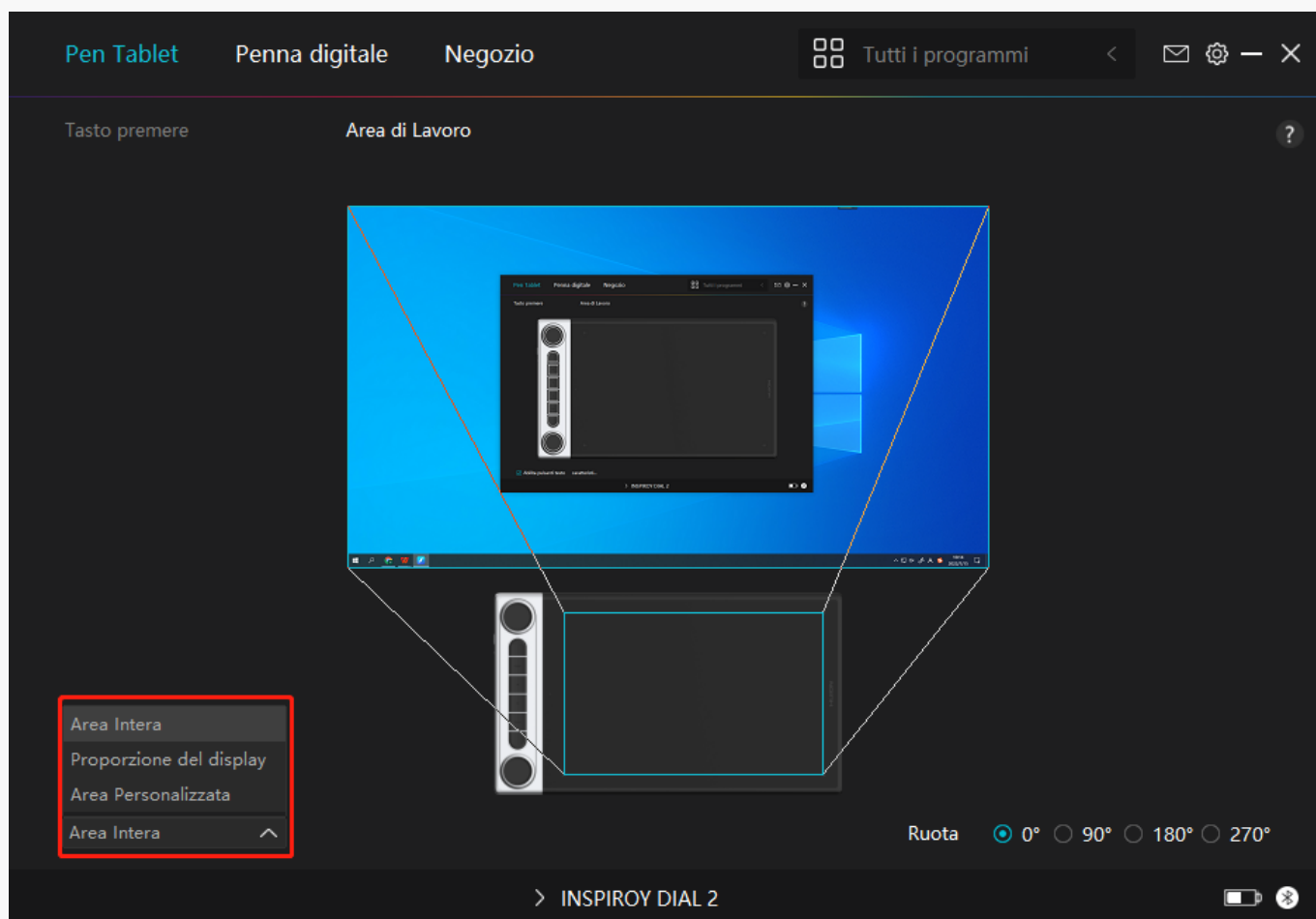

Immagine 3

2. Ruotare l'area di lavoro

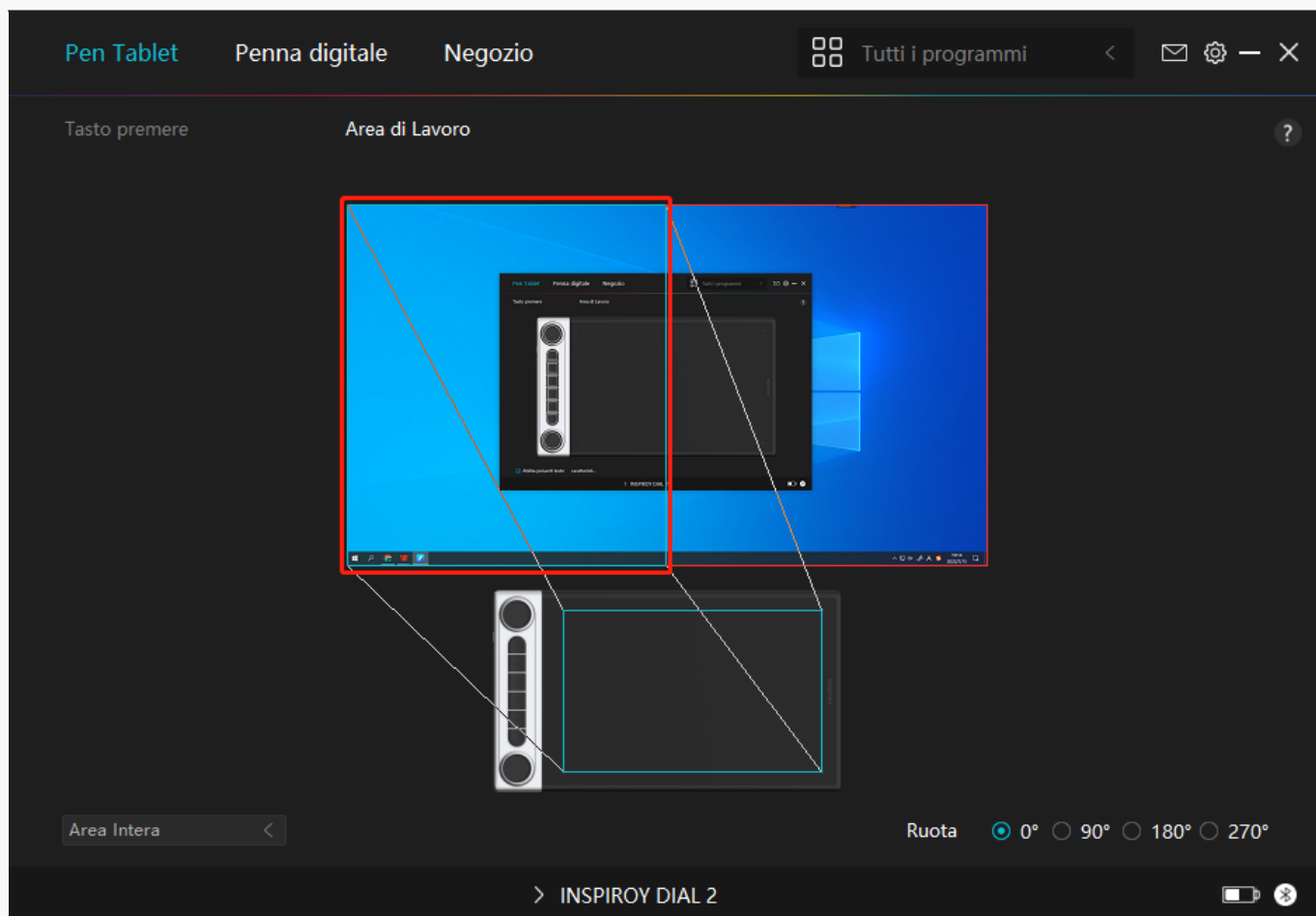
Sia i mancini che i destri possono usare liberamente la pen tablet perché può essere ruotata di 0°, 90°, 180° o 270°.

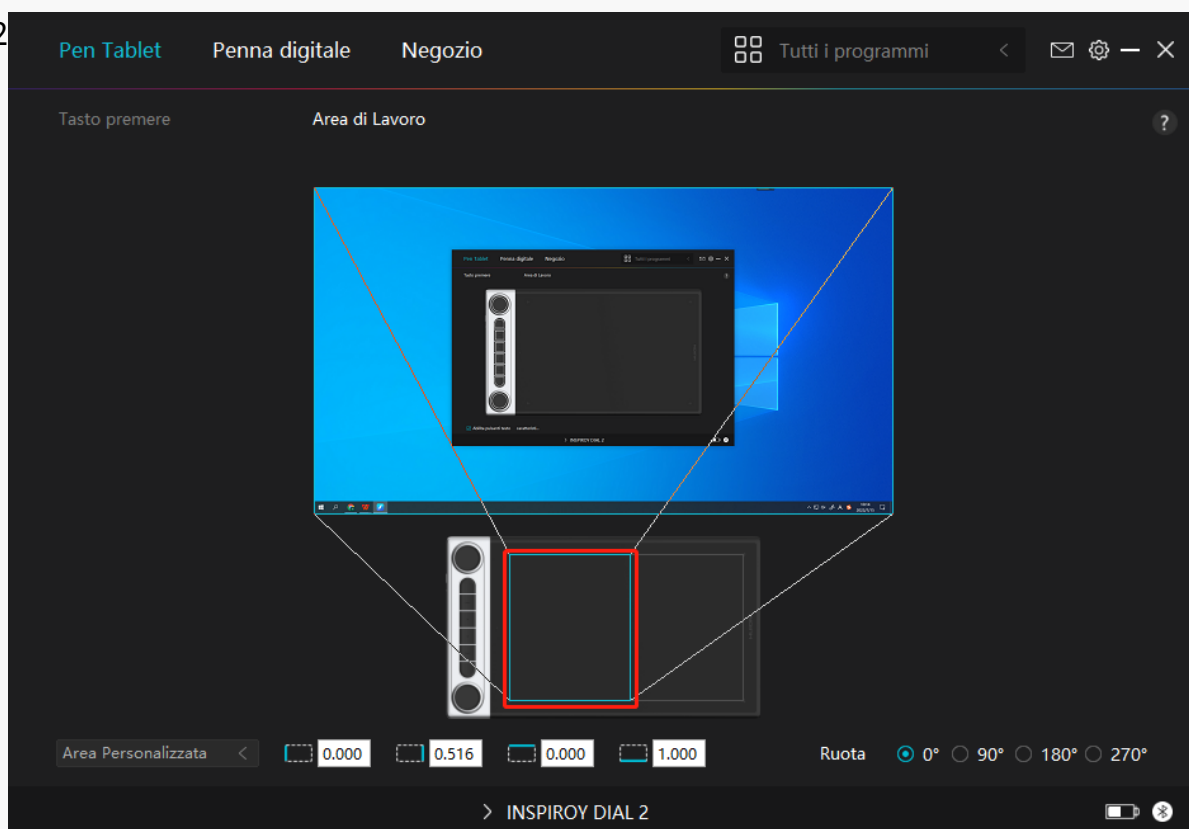
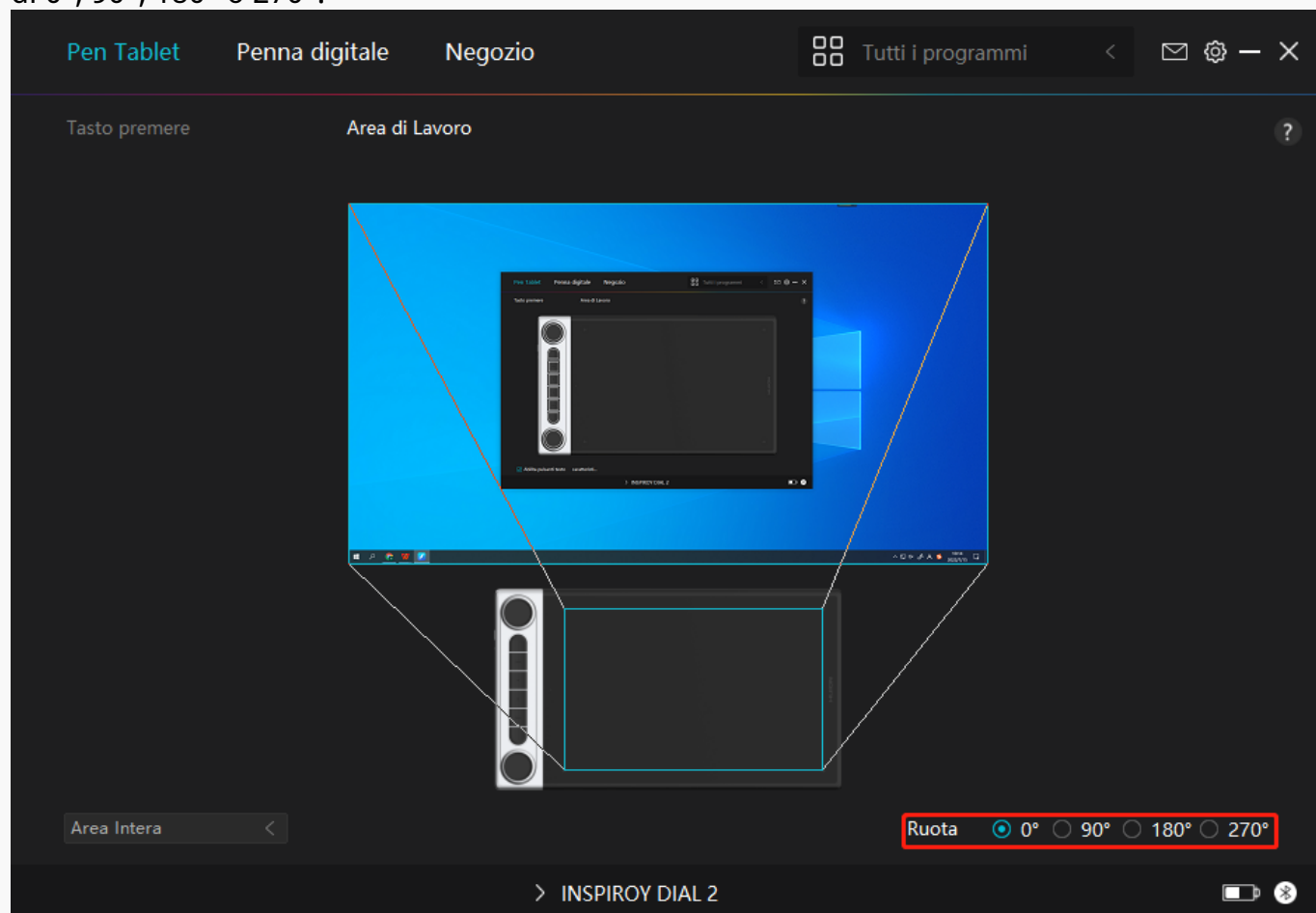

Impostazioni Dial

È possibile utilizzare qualsiasi manopola di controllo separatamente o utilizzarla per lavorare con il menu Windows Radial. La funzione di una manopola di controllo può essere programmata nel driver Huion. Per modificare o personalizzare gli strumenti del menu Windows Radial, vai su Impostazioni di Windows > Dispositivi > Ruota. Inoltre, puoi premere il pulsante di commutazione delle funzioni per alternare tra le tre funzioni della manopola di controllo o dei diversi strumenti del menu di Windows Radial.

Utilizzare il dial controller separatamente

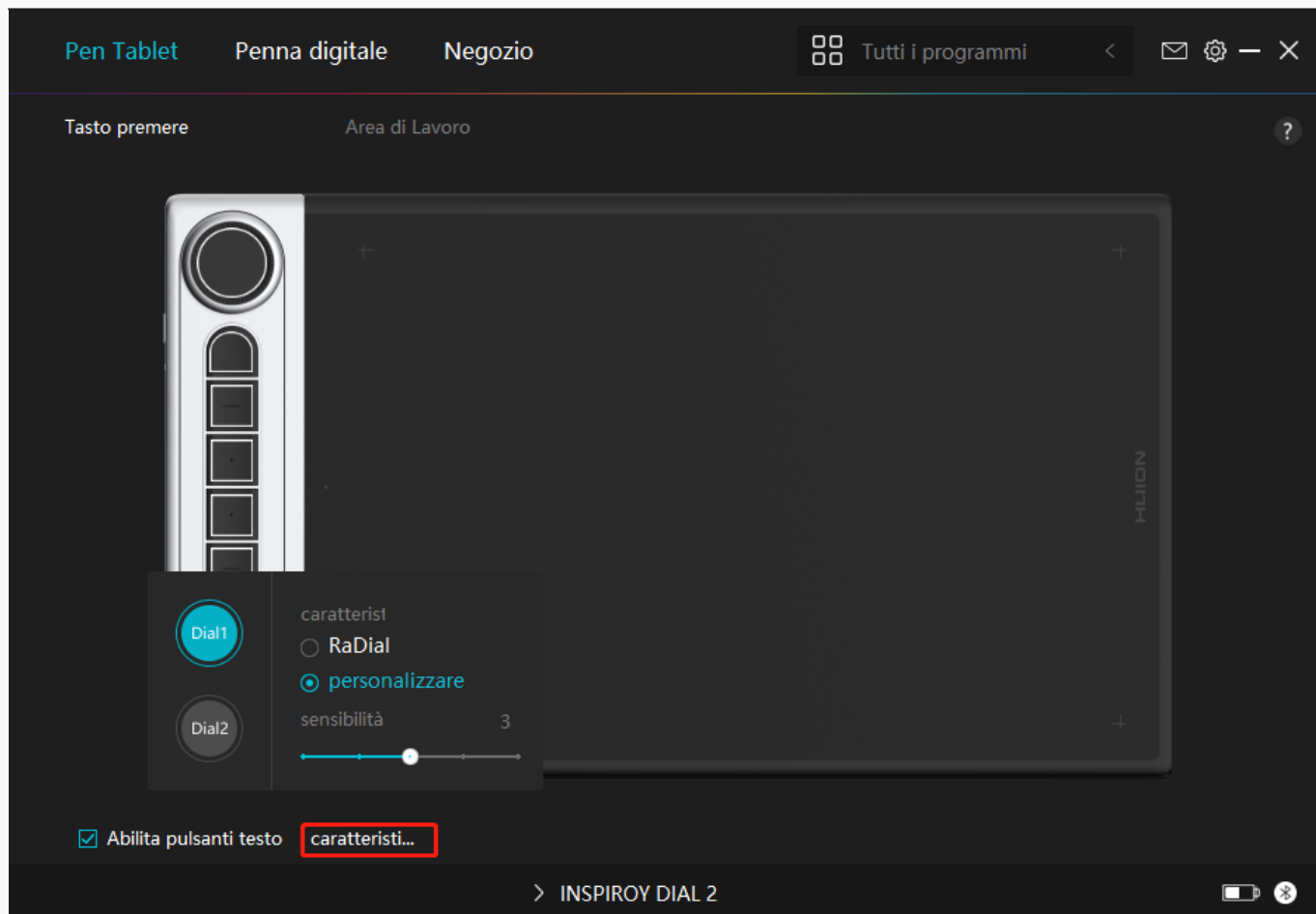

1. Aprire il driver e fare clic su "caratteristiche di Dial".
2. Scegliere Dial 1 (Dial 2).
3. Seleziona "Personalizza".
4. Trascina il cursore per selezionare la sensibilità del Dial 1.
5. Ruotare la manopola di controllo in senso orario o antiorario per utilizzarla.

Nota:

Ci sono tre funzioni predefinite per ogni manopola di controllo e ognuna di esse può essere modificata.

Per modificare le funzioni della manopola di controllo, seguire le istruzioni:

1. Selezionare "Personalizza" nell'interfaccia "caratteristiche di Dial" del driver.

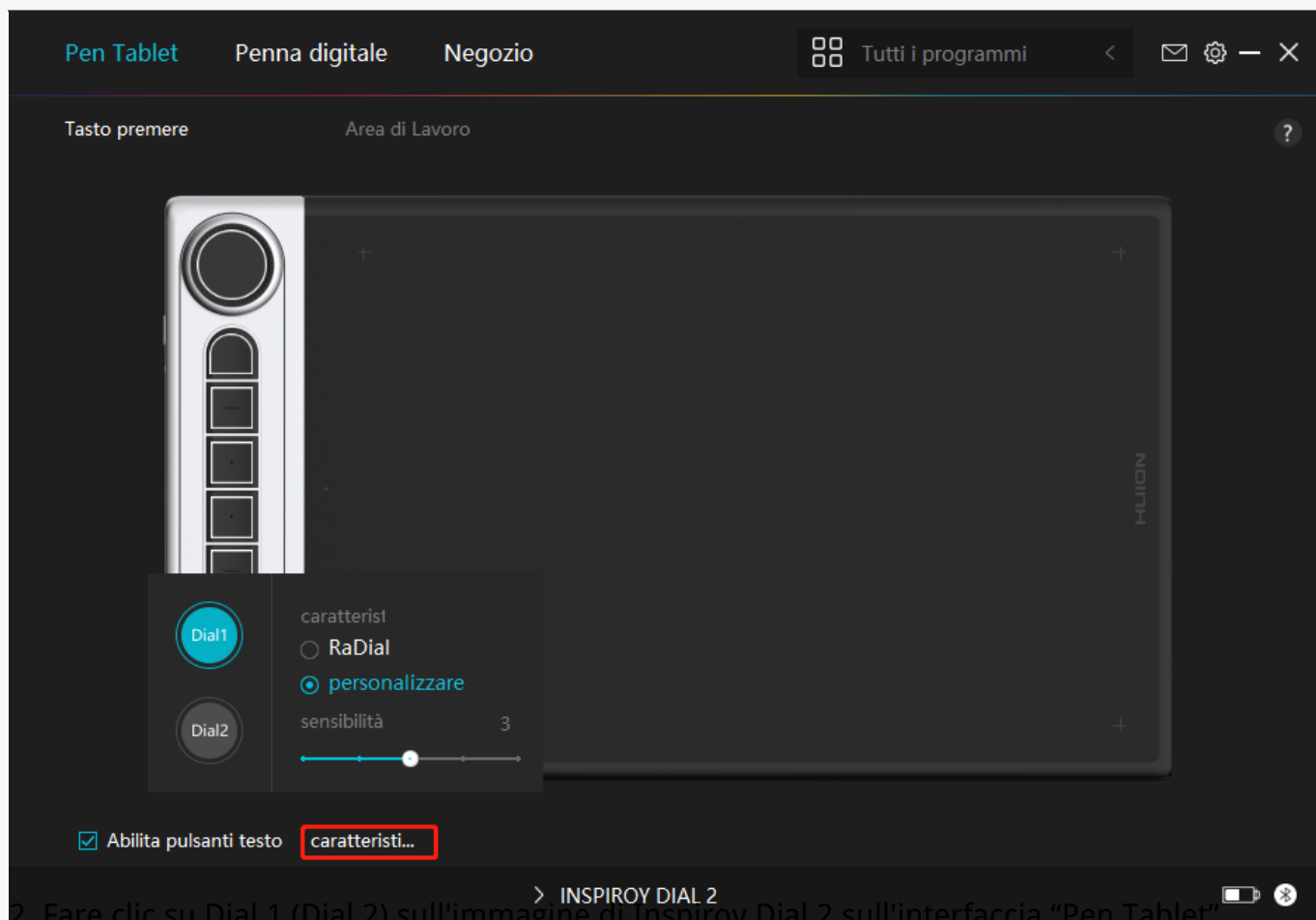

2. Fare clic su Dial 1 (Dial 2) sull'immagine di Inspiroy Dial 2 sull'interfaccia "Pen Tablet".

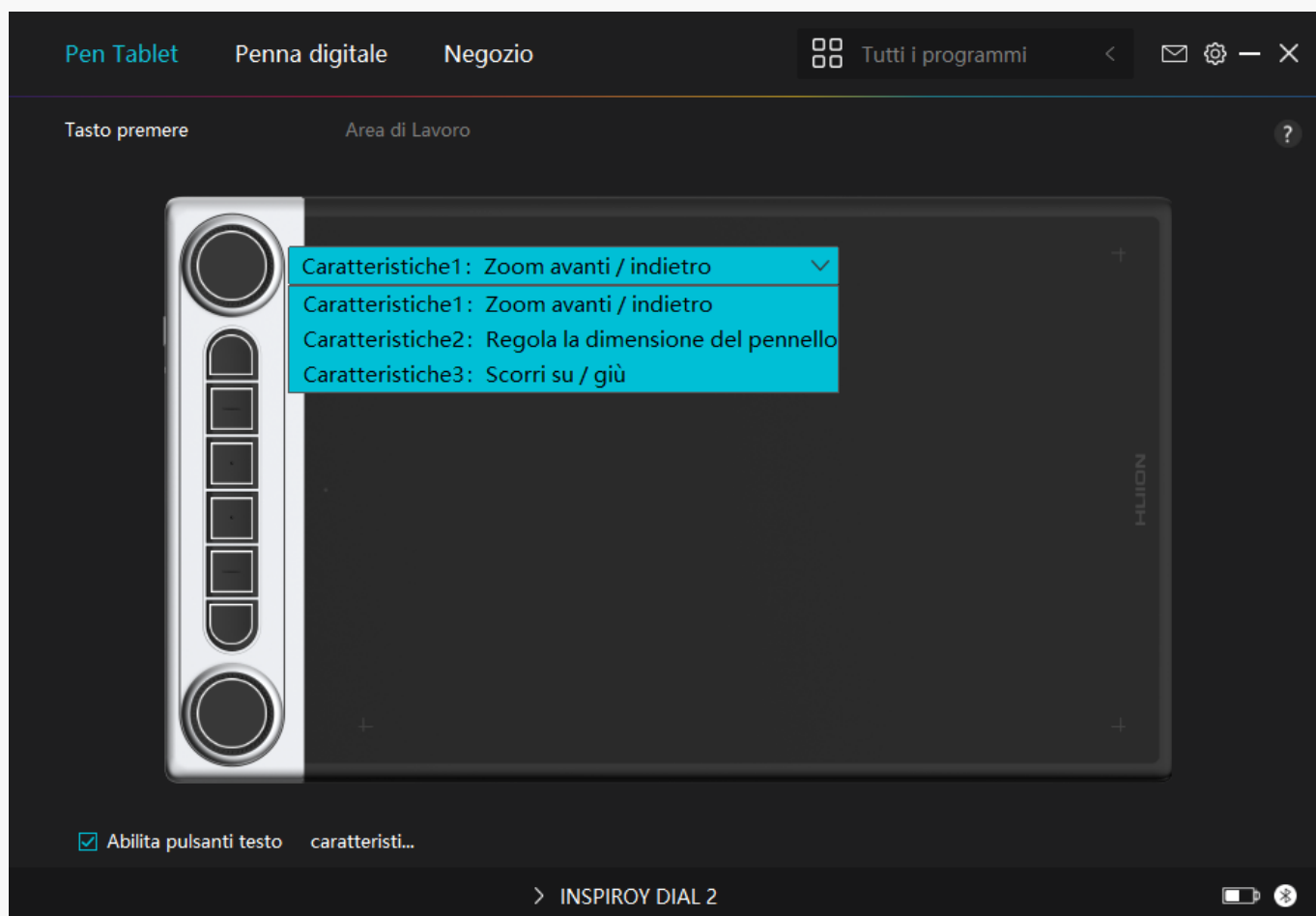



3. Scegliere le funzioni che si desidera assegnare a Dial 1.

*Per informazioni più dettagliate sulle funzioni di una manopola di controllo, fare riferimento alla tabella delle impostazioni qui di seguito.

Predefinite	Le tre funzioni predefinite di una manopola di controllo sono "Zoom avanti/indietro", "Regola la dimensione del pennello" e "Scorri su / giù".
Multimedia	È possibile ruotare la manopola di controllo per riprodurre il brano precedente o successivo.
Personalizzare	Fare clic sulla casella input (in senso orario/antiorario) e immettere una combinazione di tasti per eseguire le scorciatoie inserite.
Nessuno	Selezionando "Nessuno" significa che la manopola di controllo non eseguirà alcuna azione.

Utilizzare la manopola di controllo per lavorare con il menù Windows Radial

1. Aprire il driver e fare clic su "caratteristiche di Dial".

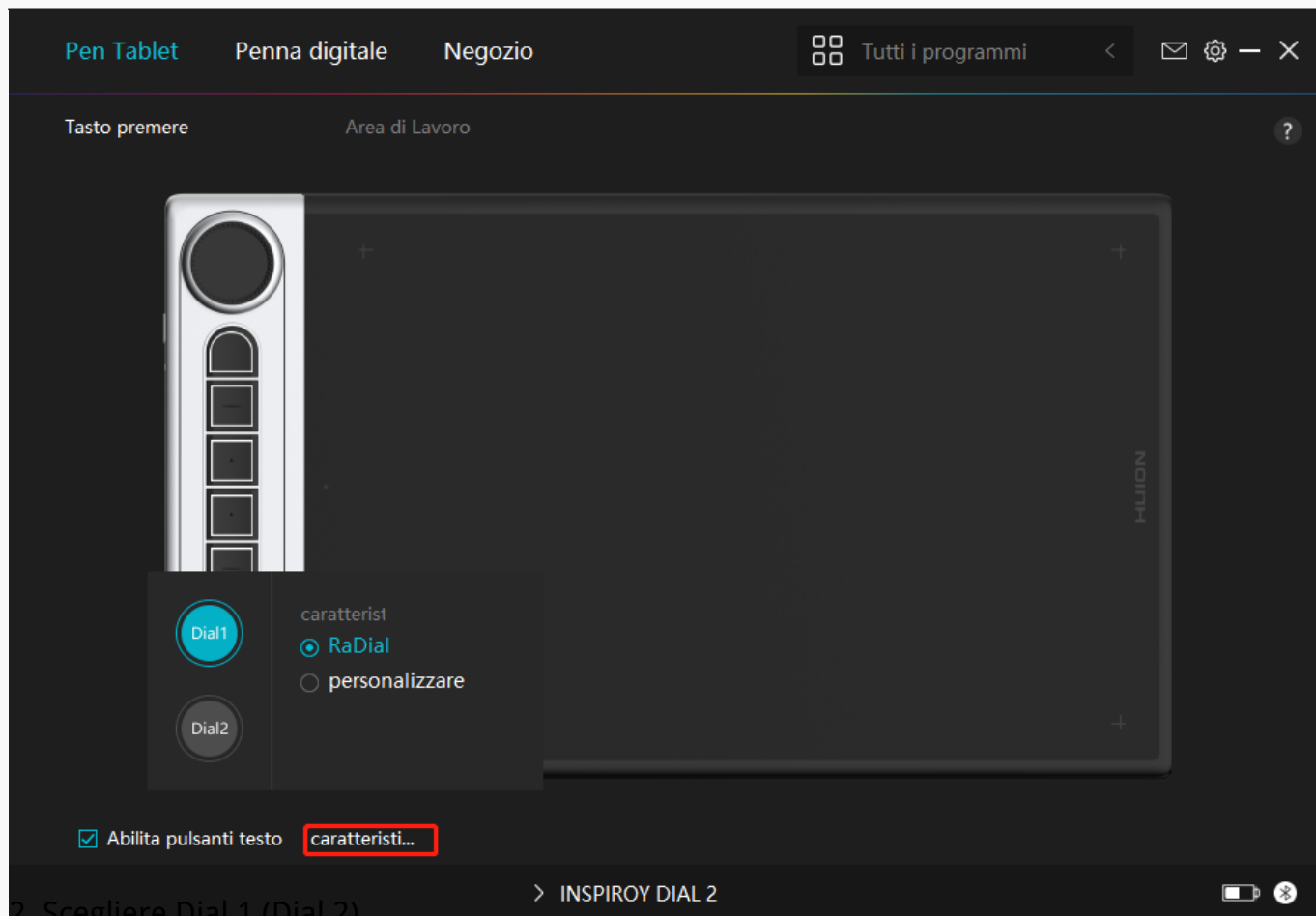

2. Scegliere Dial 1 (Dial 2).

3. Selezionare "RaDial".

4. Ruotare la manopola di controllo in senso orario o antiorario per utilizzarla.

*Per modificare gli strumenti del menu di Windows Radial, seguire le seguenti istruzioni:

1. Selezionare "RaDial" nell'interfaccia "caratteristiche di Dial" del driver.

2. Vai su Impostazioni di Windows > Dispositivi > Ruota.

3. Scegli gli strumenti predefiniti per il menù RaDial o personalizza gli strumenti.

Impostazione Penna digitale

1. Premere il tasto

Puoi utilizzare questa penna digitale per interagire con il tuo dispositivo, disegnare, scrivere, spostare file, o attivare le funzioni dei pulsanti sulla penna.

Le impostazioni dei pulsanti sulla penna sono le stesse delle impostazioni nel tablet, quindi fai riferimento ad esse.

[Vedere la sezione](#)

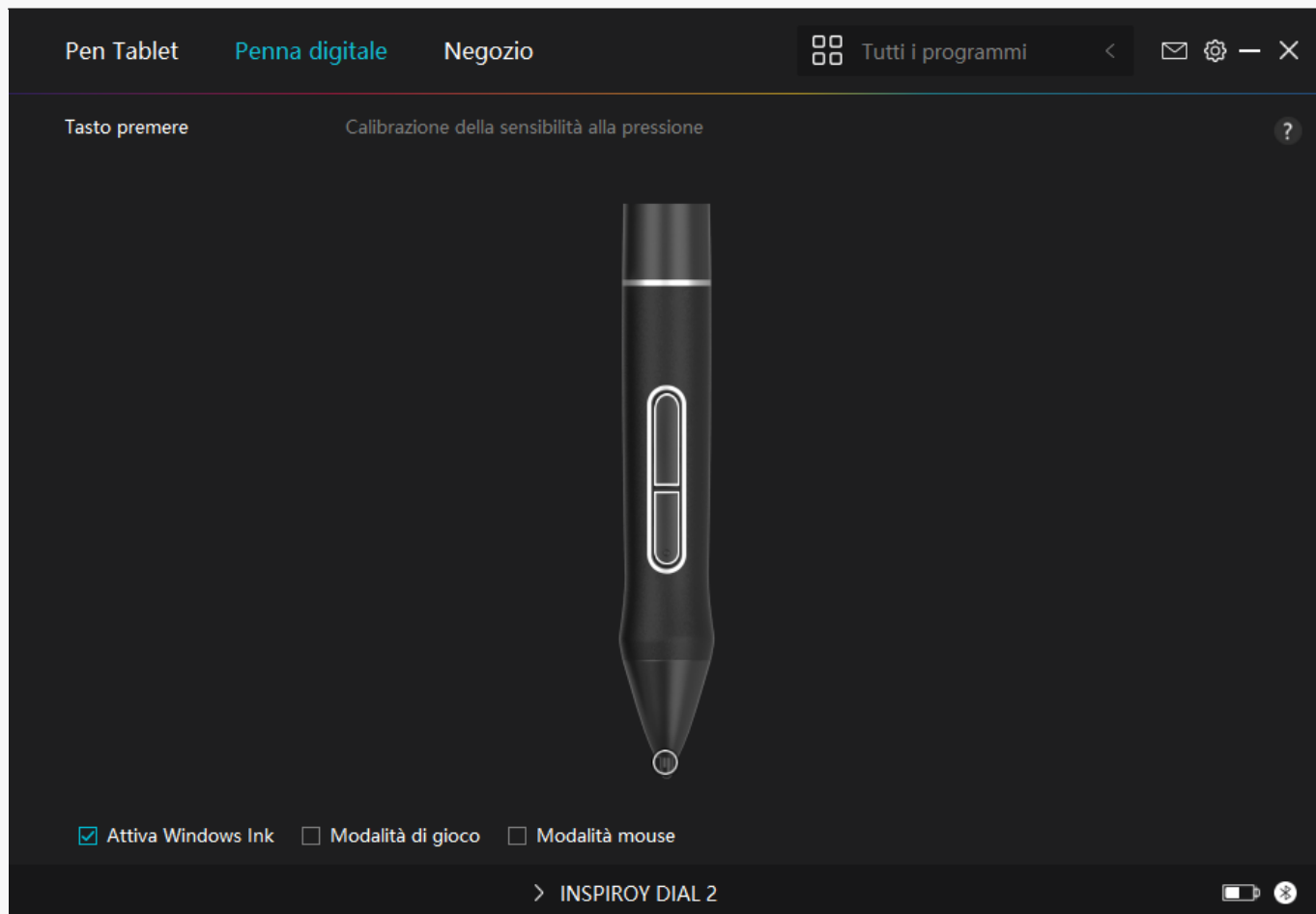

2. Attività pennino

Il pennino della penna digitale può essere impostato come valido / non valido in base alle esigenze degli utenti. Fare clic sul pulsante a discesa per impostare la sua attività. In modalità valida, la penna funziona bene, e in modalità non valida, la penna ha un movimento del cursore, ma non può completare le azioni specificate.

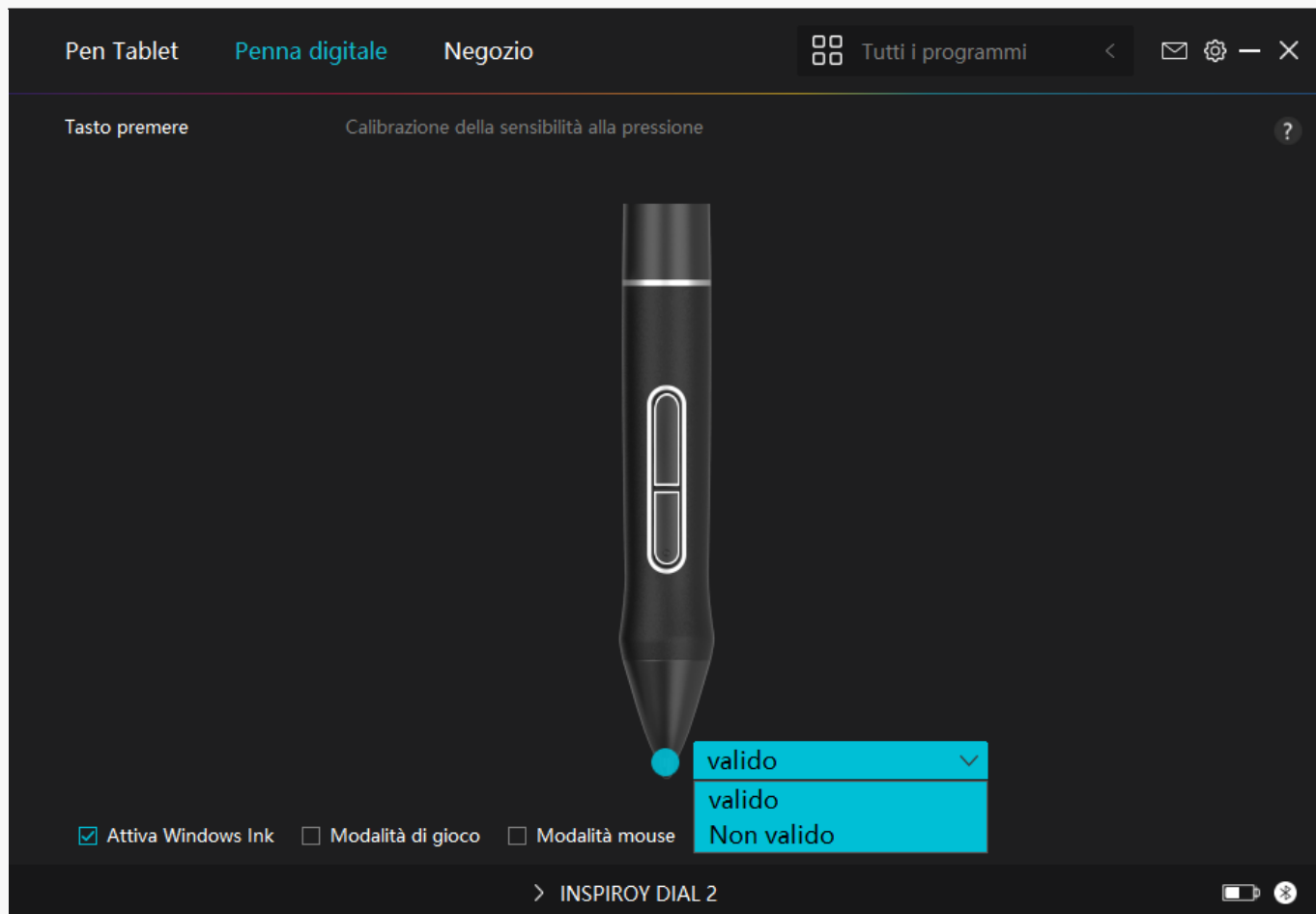

3. Abilita inchiostro di Windows

Microsoft Windows fornisce un ampio supporto per l'input penna. Quando l'opzione "Abilita inchiostro di Windows" è selezionata, le funzioni della penna sono supportate in software come Microsoft Office, Windows Whiteboard, Adobe Photoshop, SketchBook 6, ecc.

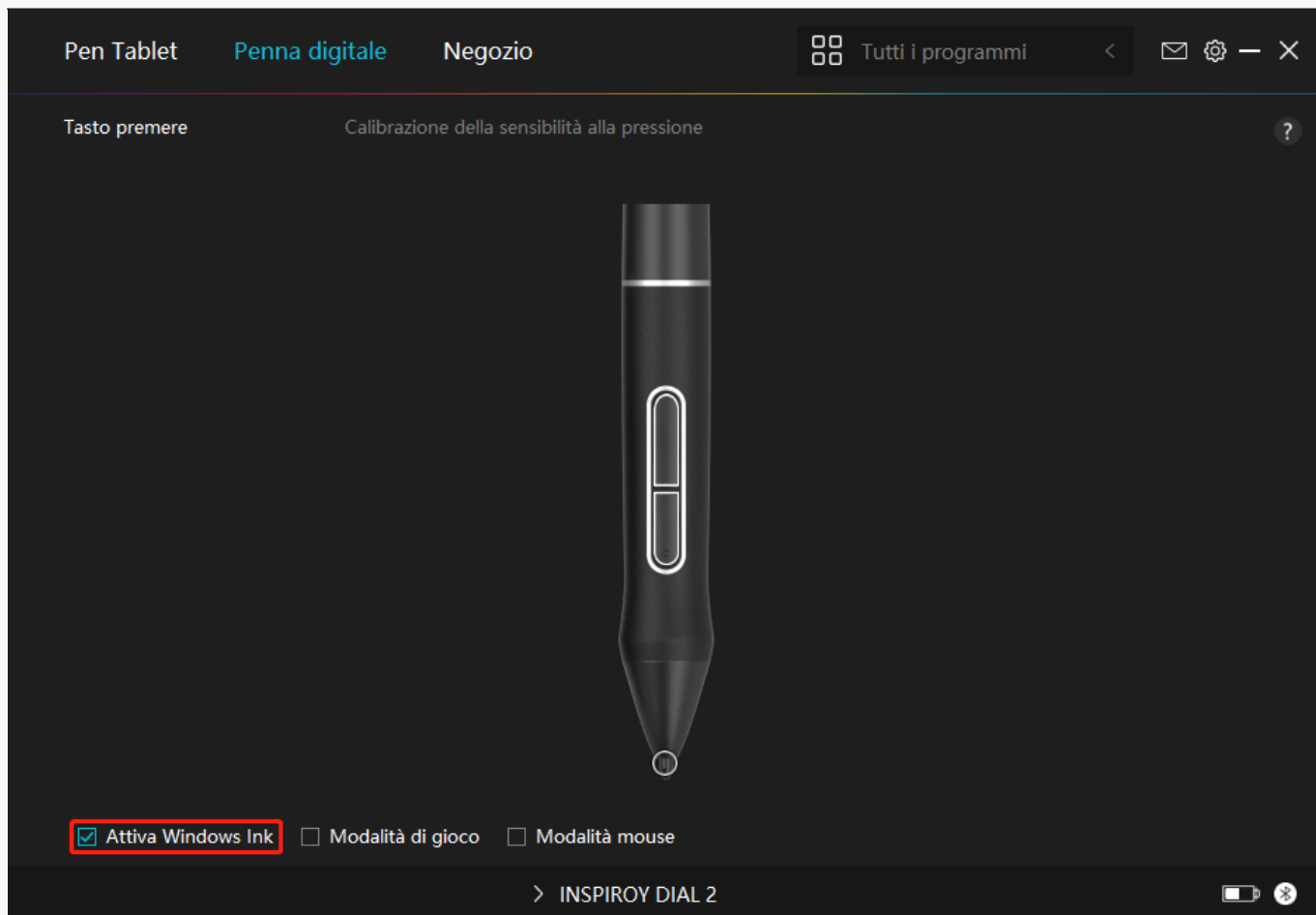

4. Modalità gioco e modalità mouse

Modalità di gioco: Questa modalità è ideale per i giochi OSU. In modalità Gioco, puoi goderti emozionanti giochi OSU mentre il cursore sul monitor accelera per seguire il movimento della penna. Non si consiglia di scegliere la modalità Game se non si sta giocando a giochi OSU.

Modalità mouse: In modalità Mouse, la penna digitale agisce come un mouse. Spostare la punta della penna sulla tavoletta e il cursore sul monitor si sposta di conseguenza in una nuova posizione. Il cursore smette di muoversi e rimane in quella posizione quando si solleva la penna dalla tavoletta. Quindi puoi usare la penna per interagire con il tuo computer come se stessi usando un mouse o un touchpad. Potete anche regolare la velocità del cursore nell'impostazione Sensibilità secondo le vostre abitudini. Ci sono 8 livelli da scegliere.

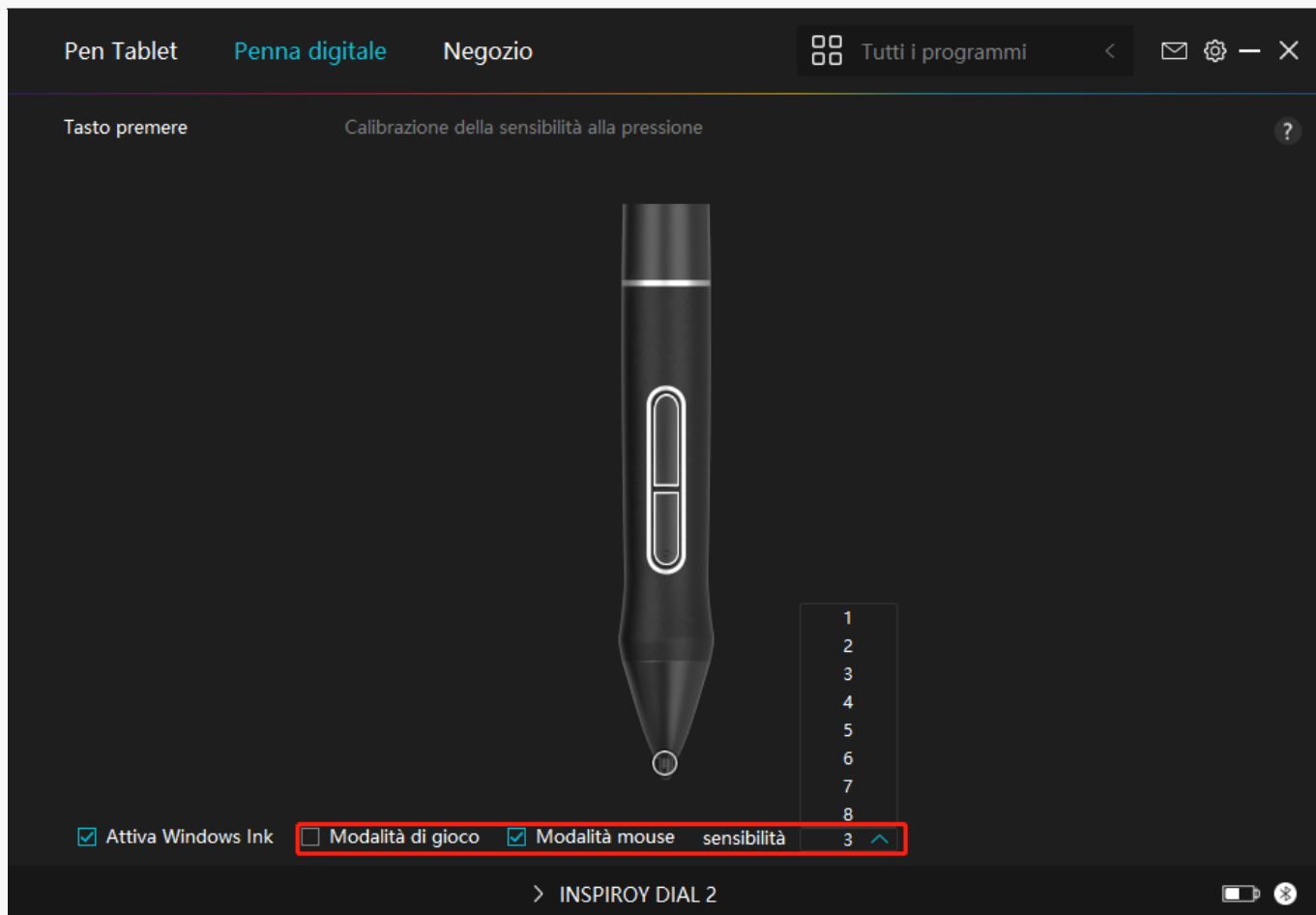

5. Regolazione della sensibilità alla pressione

Gli utenti possono regolare il livello di sensibilità alla pressione trascinando il cursore nella casella di regolazione della sensibilità alla pressione in base alle proprie abitudini di utilizzo. Gli utenti possono anche controllare le cinque opzioni da morbido a duro sulla destra della scatola per trovare la corretta sensibilità alla pressione per se stessi. Fare clic sul pulsante Ripeti in alto a destra per ripristinare la pressione predefinita.

(1) Per decidere la forza necessaria per una penna per produrre un clic o una sensazione di pressione.

(2) È possibile modificare la pendenza della curva di risposta alla pressione.

(3) Per determinare quanta pressione deve essere applicata al pennino della penna per raggiungere il massimo livello di sensibilità alla pressione.

- Disegnare linee nella casella di prova di pressione con la penna, e la barra a destra mostrerà contemporaneamente le variazioni di pressione sul pennino. Fare clic sul pulsante "Elimina" sopra per rimuovere le linee, ripristinare il livello di sensibilità alla pressione e testarlo fino a trovare il livello di sensibilità alla pressione appropriato.
- Una curva ripida significa una risposta più sensibile.

Pen Tablet Penna digitale Negozio Tutti i programmi

Tasto premere Calibrazione della sensibilità alla pressione

Calibrazione della sensibilità alla pressio... Test di pressione

Resa Pressione

1 2 3

Fare clic su Soglia Sensibilit

Morbido

Duro

8191

0

> INSPIROY DIAL 2

Driver Setting

1. Dispositivo

Qui è possibile visualizzare la versione del firmware e fare clic per eseguire la diagnostica degli strumenti del dispositivo.

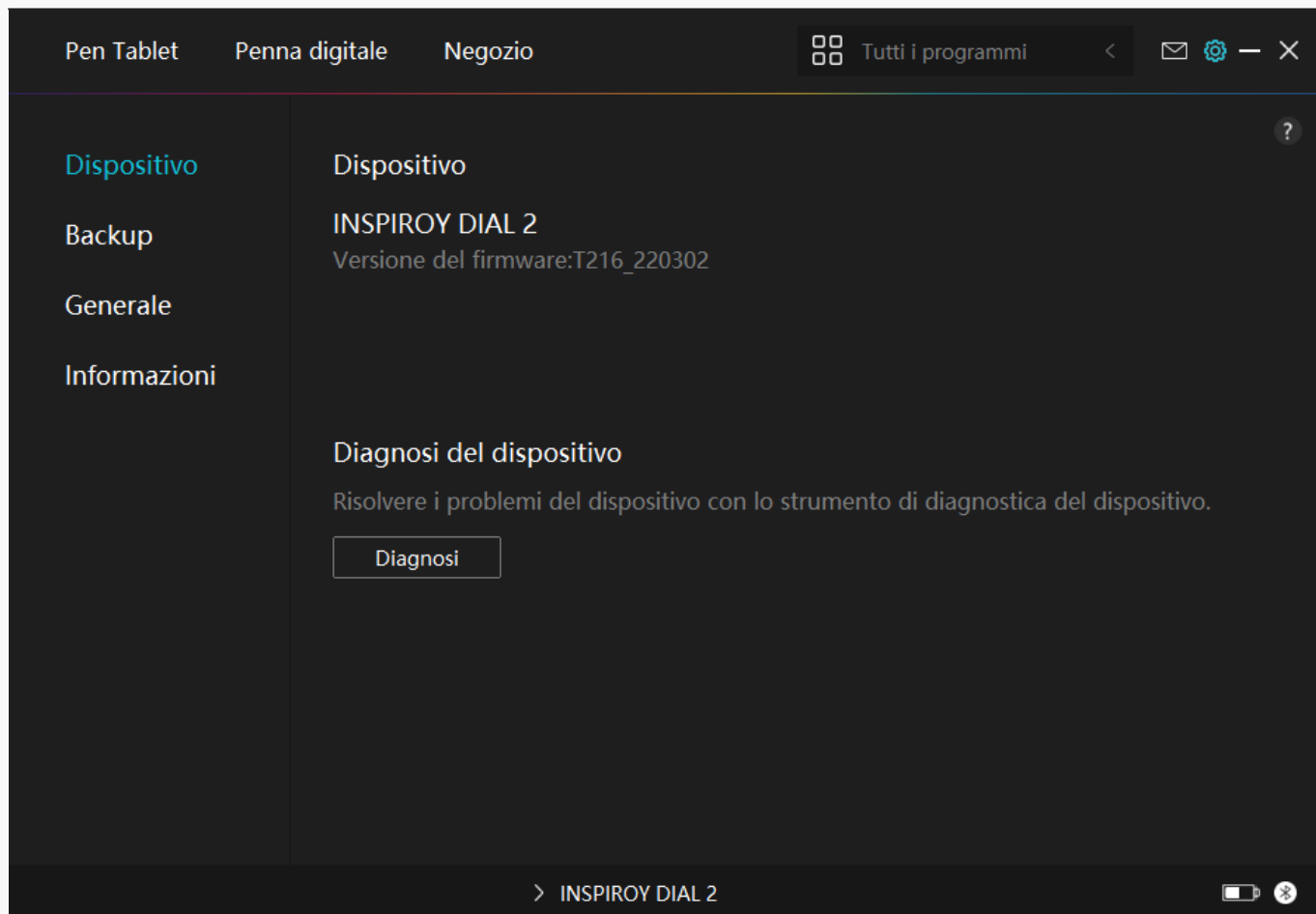

2. Backup

Il driver può importare ed esportare le impostazioni personalizzate, il che aiuta ad evitare impostazioni ripetute quando si avvia un programma diverso.

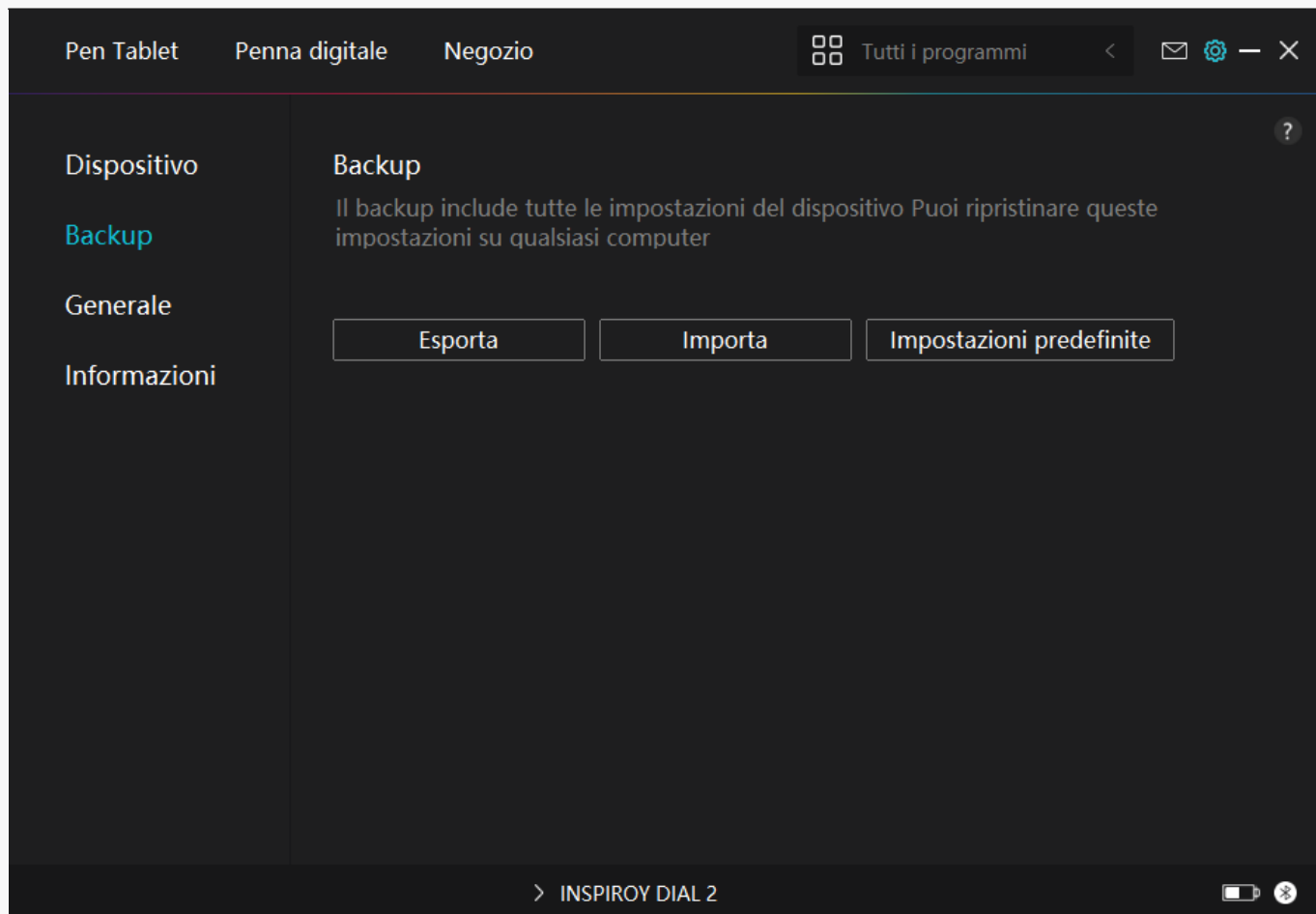

3. Generale

Lingua: fare clic sul pulsante a discesa per selezionare una lingua.

Colore: possibile selezionare il colore del driver di interfaccia tra scuro, blu, e la luce in base alle tue preferenze.

Menu di avvio: Clicca per abilitare o disabilitare "Auto-Start", "Nuovo avviso di messaggio", "Aggiornamenti automatici", "Avviso di batteria scarica", e "Promemoria sedentario".

Hotkey: è possibile impostare un tasto di scelta rapida per chiamare rapidamente l'interfaccia del driver in base alle proprie abitudini di utilizzo.

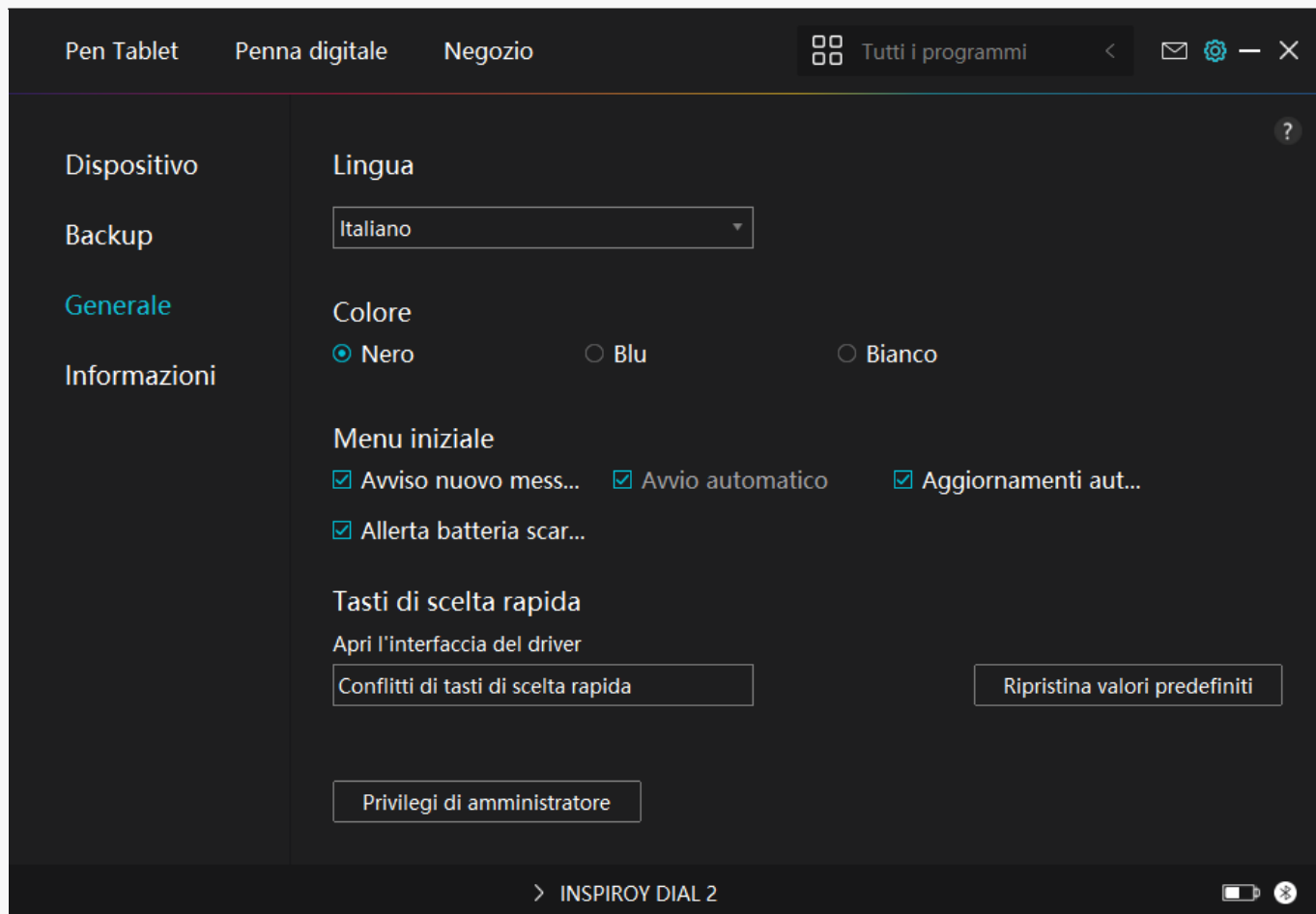

4. A proposito

Gli utenti possono controllare la versione del driver qui. Fare clic su "Verifica aggiornamenti" per trovare l'ultima versione del driver e quindi seguire le istruzioni per aggiornare il driver, se necessario.

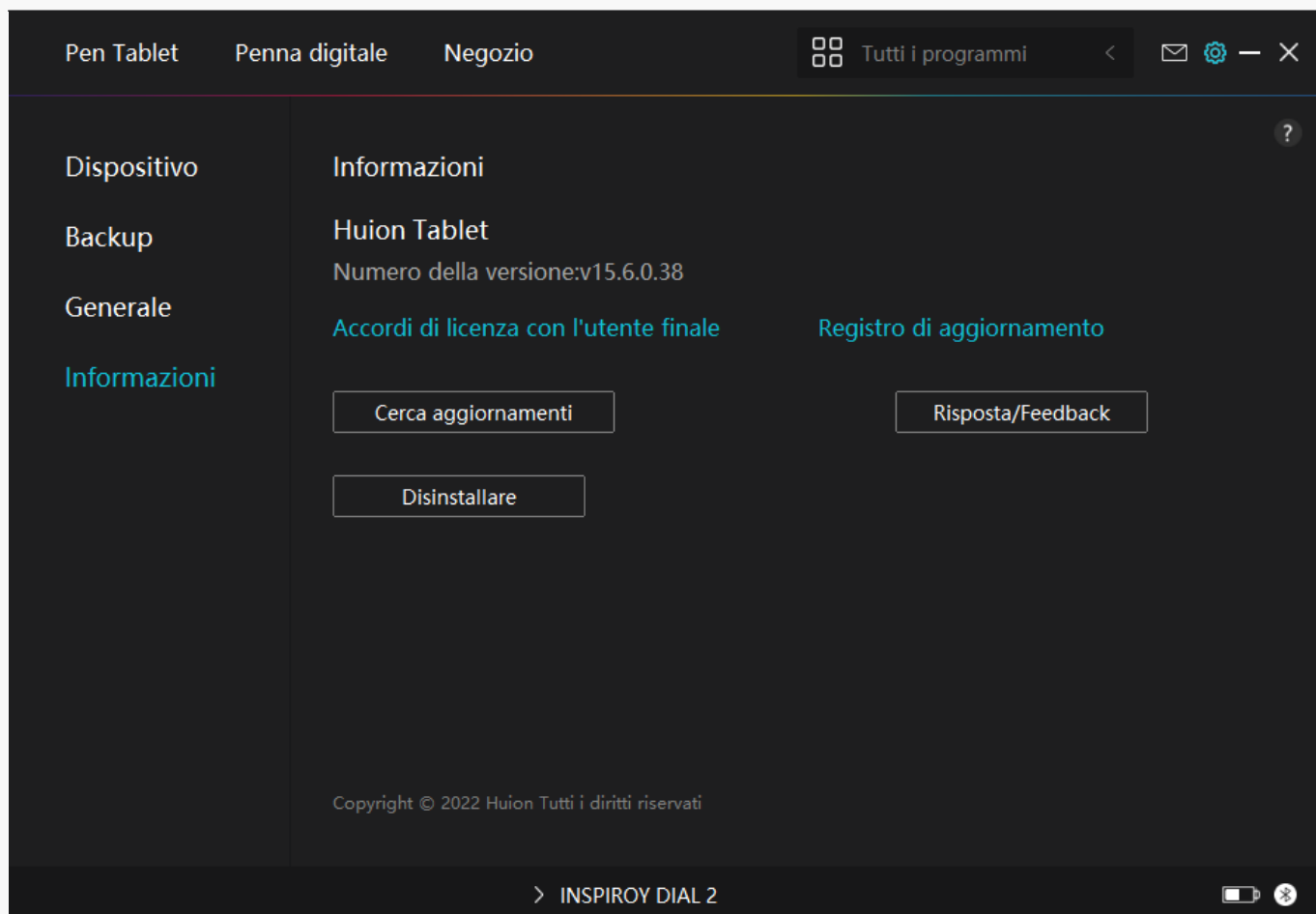

Come usare la penna digitale

Tenere la penna:

Tenere la penna digitale come si tiene una penna reale. Regolare la presa in modo che è possibile attivare o disattivare la penna premere i tasti facilmente con il pollice o l'indice. Fare attenzione a non premere accidentalmente il tasto mentre si disegna con la penna.

Nota: si prega di posizionare la penna sul tablet quando non è in uso. Non mettere la penna sulla tablet, altrimenti potrebbe interferire con il funzionamento del mouse e di altri dispositivi, e potrebbe anche impedire al computer di entrare nella modalità di riposo.

Movimento del cursore:

Spostare la penna leggermente sopra la zona di lavoro del tablet senza toccare la superficie della pen tablet, e il cursore sullo schermo si sposterà di conseguenza nella nuova posizione.

Clic:

Toccare la tablet con la penna per fare un clic. Clicca per evidenziare o selezionare un

elemento sullo schermo. Premi due volte sulla tablet per aprirla.

Sposta:

Scegli un file o un'icona, poi fai scorrere la punta della penna sulla tablet per spostarla.

Utilizzare la penna per premere i tasti:

Ci sono due tasti a pressione sulla penna digitale, le cui funzioni possono essere programmate sull'interfaccia del driver. I tasti della penna funzionano se la distanza verticale tra la punta della penna e il tablet non supera i 10 mm.

Rimpiazzare il pennino

Suggerimento: Quando il pennino è molto consumato, si prega di sostituirlo con un nuovo pennino tempestivamente.

1. Ruotare il portapenne in senso antiorario ed estrarre un pennino di ricambio.
2. Inclinare la penna ed estrarre il pennino dalla penna attraverso una clip pennino.
3. Inserire il pennino di ricambio direttamente nella canna della penna finché il pennino non smette di muoversi in avanti.

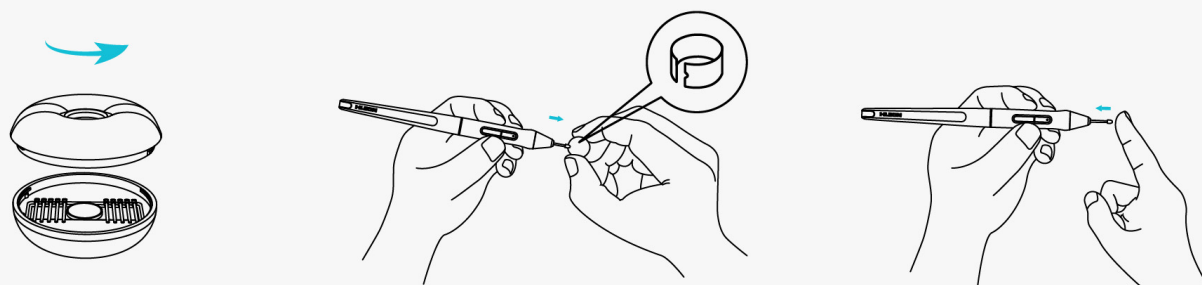

Risoluzione dei problemi

La pen tablet non può percepire la pressione della penna mentre il cursore può muoversi.

Potresti aver installato altri driver o eseguito il software di disegno durante l'installazione del

driver. Disinstalla tutti i driver, chiudi il software di disegno e reinstalla il driver Huion. Si consiglia di riavviare il computer dopo aver terminato l'installazione. Inoltre, se l'applicazione non è compatibile con il driver o non supporta la sensibilità alla pressione, non ci sarà nemmeno la sensibilità alla pressione in questa applicazione.

La penna digitale non funziona.

1. Assicurarsi di star utilizzando la penna che originariamente fornito con il display.
2. Assicurarsi di aver installato il driver correttamente.

Il tasto di stampa non funziona.

1. Si prega di verificare che la funzione premere il tasto sia abilitata nel driver;
2. Assicurarsi di aver definito correttamente il tasto di stampa.

Il computer non può entrare in modalità sleep

Si prega di non posizionare la penna digitale sull'area di lavoro della tavoletta della penna quando non la si utilizza, altrimenti il computer non sarà in grado di entrare nella modalità di sonno.

Il tasto della penna digitale non funziona

I tasti della penna digitale non funzionano quando la distanza verticale tra la punta della penna e la tavoletta è superiore a 10 mm. Se la distanza verticale è entro i 10mm e il tasto di pressione della penna non funziona, controlla se il driver funziona bene e se hai assegnato correttamente le funzioni ai due tasti o no. Poi, se i tasti non funzionano ancora, forse la tua penna è rotta e puoi contattare il nostro team di assistenza finché la penna è in garanzia.

Il computer non riesce a riconoscere la pen tablet.

Controlla se la porta USB del tuo computer funziona bene. In caso contrario, si prega di provare un'altra porta USB.

Impossibile collegare Inspiroy Dial 2 ad un altro dispositivo e

Appare "Dispositivo scollegato".

Riavvia il computer o il driver; assicurati che la porta USB e il cavo USB-C funzionino bene; scollega il cavo USB e ricollegalo; prova un'altra porta USB; scarica e reinstalla l'ultimo driver; metti in whitelist il driver sui dispositivi macOS.

Se il problema non viene risolto, fare clic su [Domande frequenti](#) per visualizzare ulteriori metodi di risoluzione dei problemi o inviare una e-mail a noi (service@huion.com).