

Contents

제품 개요	2
디스플레이 소개	2
부속품	2
드라이버	5
설치 및 업데이트	6
드라이버 인터페이스 개요	6
펜 디스플레이 설정	7
디지털 펜 설정	11
드라이버 설정	17
디지털 펜 사용 방법	21
문제 해결	22
펜 컴퓨터 문제 해결	22
디지털 펜 문제 해결	23

제품 개요

디스플레이 소개

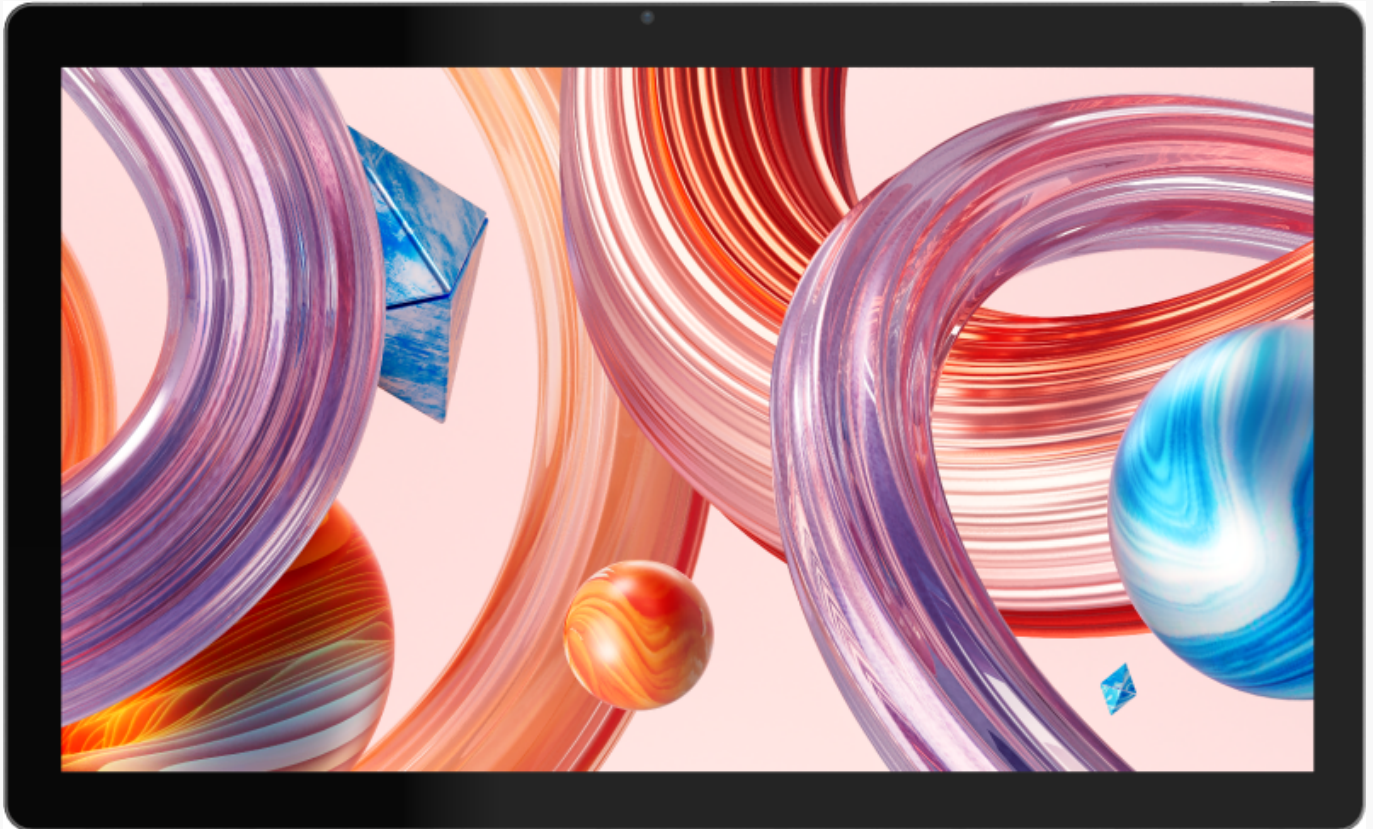

HUIION Kamvas Studio 16 펜 컴퓨터를 선택해 주셔서 감사합니다.

Windows 운영 체제가 내장된 Kamvas Studio 16은 손가락 터치와 펜 터치를 모두 지원하는 휴대용 올인원 드로잉 펜 컴퓨터입니다. Kamvas Studio 16은 컴퓨터가 제공하는 웹사이트 검색, 게임 및 영화 감상에 사용할 수 있으며 동시에 펜 디스플레이처럼 쓰기, 그리기, 그래픽 디자인 및 비디오 편집에 사용할 수 있어 강력하고 유용합니다. 게다가, PS, AI, SAI, GIMP, Painter, 그리고 많은 다른 전문 프로그램들이 Kamvas Studio 16에서 순조롭게 운영됩니다.

디자인 및 사양은 예고 없이 변경될 수 있습니다.

참고: 사용 설명서의 그림은 참조용입니다.

부속품

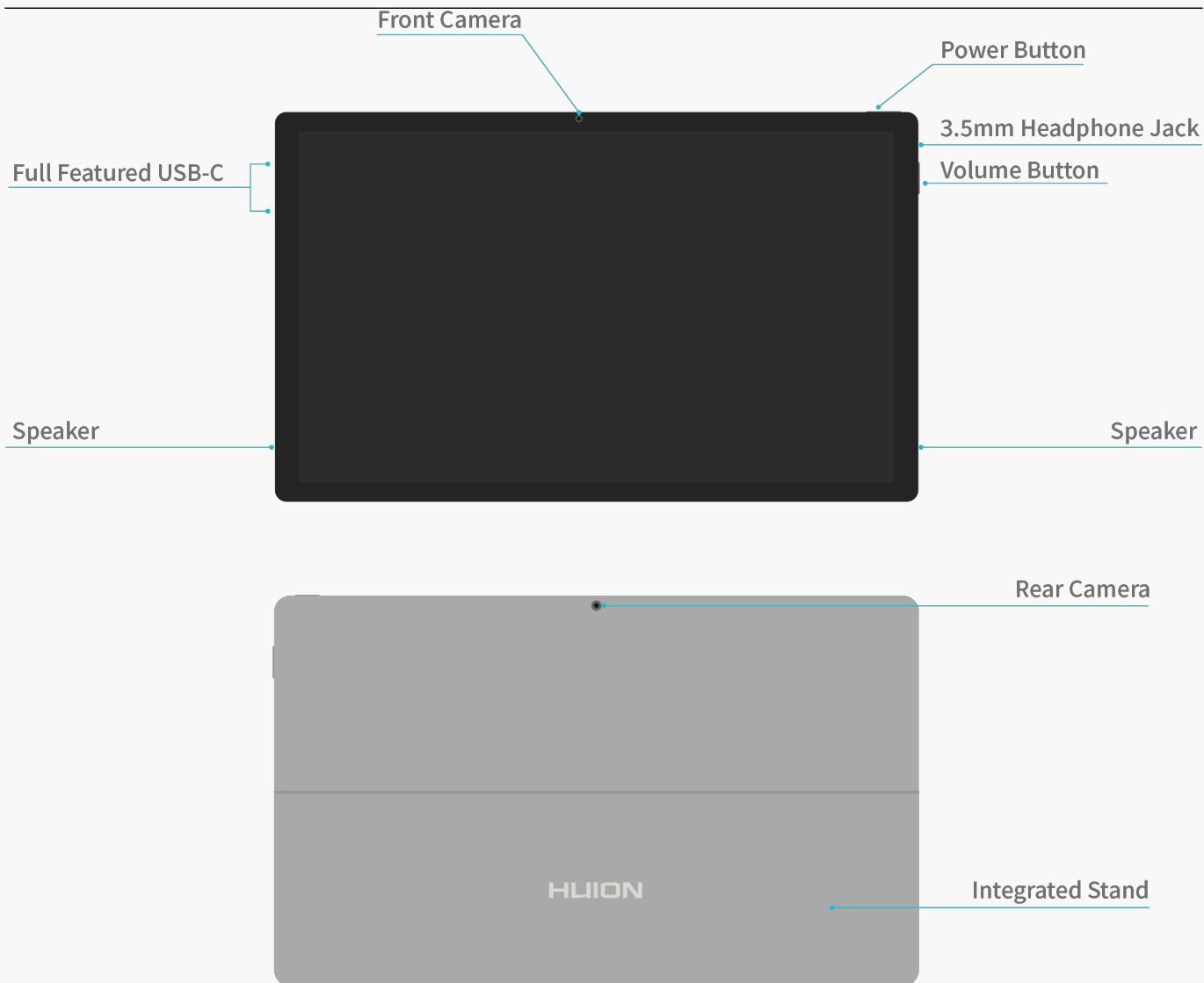

참고: 끊임 없는 각도 조정을 지원하는 킥 스탠드는 장치를 바탕 화면과 30-75° 각도 내에서 고정할 수 있습니다. 스탠드는 힌지를 사용하여 제한된 베어링 용량을 제공하므로 비디오 시청, 게임 또는 웹 페이지 검색과 같은 시나리오에만 적용됩니다. 도면은 첨부된 도면 스탠드를 사용하십시오.

정전식 터치

전자파 디지털 펜과 함께 정전식 터치를 사용하면 창작 효율을 크게 향상시킬 수 있습니다.

Windows에서 미리 설정된 터치 제스처가 지원됩니다. 다른 기능은 소프트웨어에서 지원되는지 여부에 따라 달라집니다.

일반 기능		
핑거	제스처	액션
원-핑거	탭	선택
	더블 탭	파일 열기
	프레스 & 홀드	다른 명령어 보기 (우클릭처럼 사용)
	프레스 & 드래그	파일 이동
투-핑거	슬라이드 수평 또는 수직	스크롤

	핀치-인 또는 스트레치 -아웃	줌아웃 또는 줌인
쓰리-핑거	스 와이프-업	모든 열린 창 보기
	스 와이프-다운	데스크탑(바탕화면) 보기
	스 와이프 왼쪽 또는 오른쪽	열린 앱 또는 창 전환
포-핑거	스 와이프-업	모든 열린 창 보기
	스 와이프-다운	데스크탑(바탕화면) 보기
	스 와이프 왼쪽 또는 오른쪽	데스크탑(바탕화면) 전환

부속품



Digital Pen



Pen Case



USB-C Cable

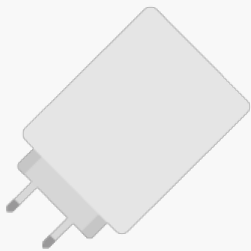

Power Adapter

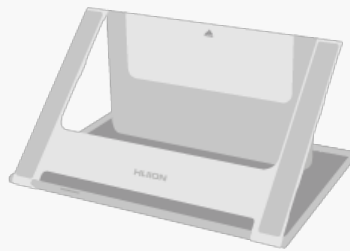

Foldable Stand



Quick Start Guide

스탠드 조정

이 조절 가능한 드로잉 스탠드는 일체형 펜 컴퓨터를 위해 특별히 설계되었으며 그림을 그리고 만들 때 사용 습관에 따라 편안한 각도를 찾도록 조정할 수 있습니다.

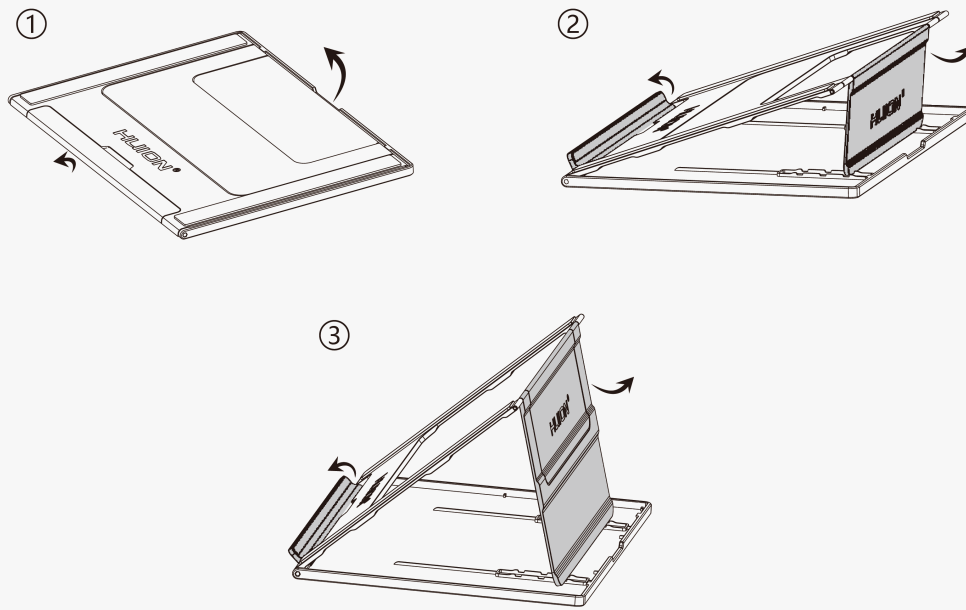

충전 모드

더 나은 환경을 위해 처음 사용하기 전에 첨부된 전원 어댑터를 사용하여 장치를 완전히 충전하십시오. 그런 다음 전원 버튼을 길게 눌러 시작합니다.

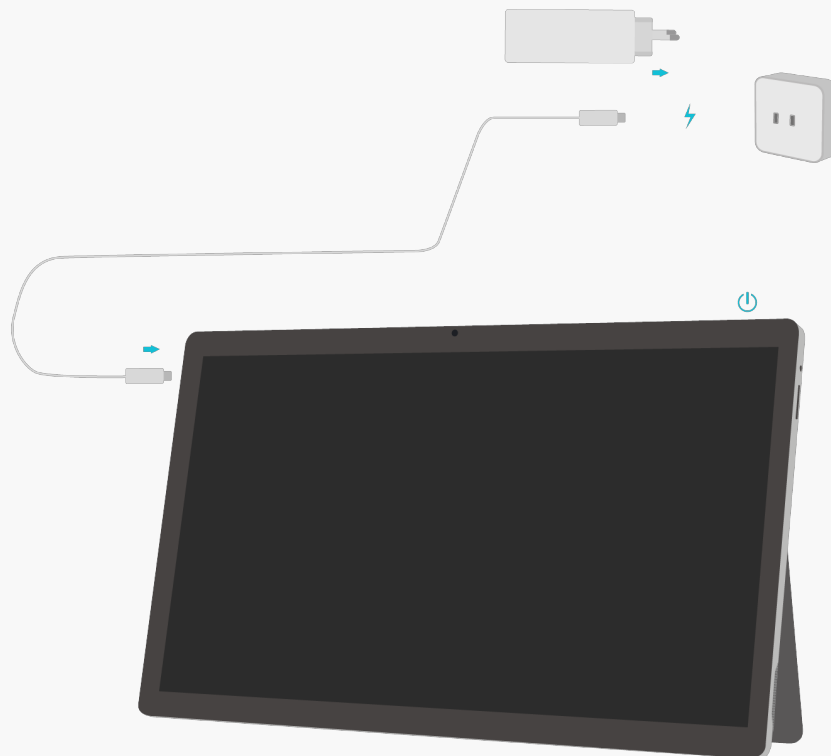

드라이버

설치 및 업데이트

Kamvas Studio 16에 드라이버가 사전 설치되었습니다.

드라이버가 지속적으로 업데이트됩니다. 저희의 공식 웹사이트 www.huion.com/download/ 에서 드라이버를 확인하고 업데이트하여 장치에 최신 기능이 있는지 확인할 수 있습니다.

드라이버 인터페이스 개요

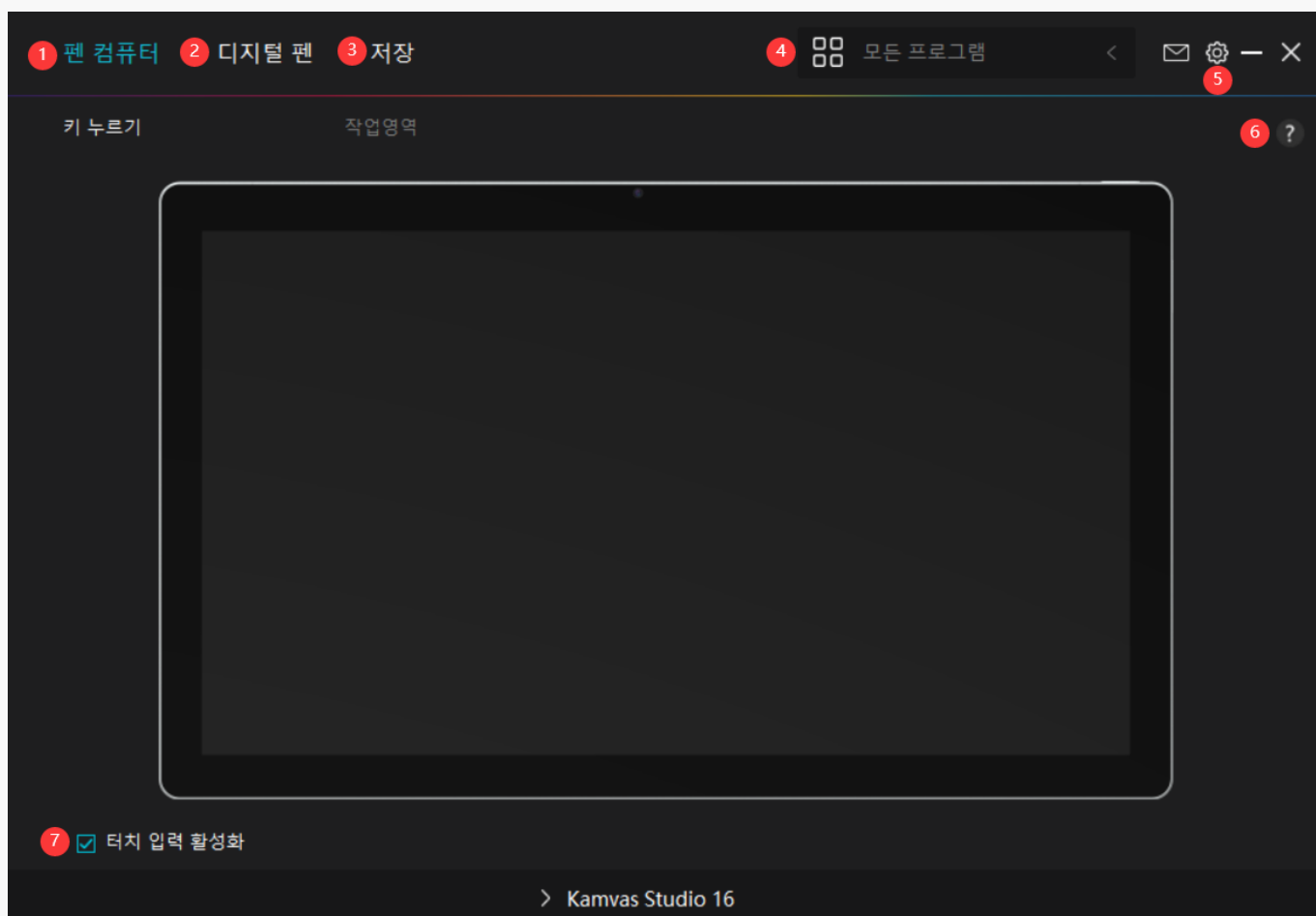

1. 펜 컴퓨터

“펜 컴퓨터” 인터페이스에서 사용자는 펜 컴퓨터의 작업 영역을 설정할 수 있습니다.[섹션 참조](#)

2. 디지털 펜

프레스 키, 모드 선택, 압력 감도 조정 및 압력 테스트를 포함하여, 이 "디지털 펜" 인터페이스에서 펜의 기능을 설정할 수 있습니다.

[섹션 참조](#)

3. 스토어

휴이온 스토어는 FAQ나 판촉행사 등 제품에 대한 최신 정보를 얻을 수 있는 곳입니다. 또한, 여기에서 휴이온의 다른 제품이나 액세서리도 구입할 수 있습니다.

4. 프로그램 추가

1. 화면에서 프로그램 추가를 클릭하면 이미 열려 있는 일부 프로그램이 표시됩니다. 더 많은 프로그램을 보려면, 브라우저를 클릭하고 추가하려는 항목을 선택하십시오.
2. 프로그램에 따라 프레스 키, 작업 영역 및 압력 곡선을 다르게 설정할 수 있습니다. 프로그램에서 다른 프로그램으로 전환할 때, 드라이버는 그에 따라 자동으로 설정된 기능으로 전환됩니다.
3. "모든 프로그램"을 선택하면, 설정한 프레스 키의 기능이 모든 프로그램에 대해 유효합니다. 드롭다운 목록에서 프로그램 추가를 클릭하면, 특정 프로그램에 대한 기능을 설정할 수 있으므로, 다른 프로그램에 대해 고유한 설정을 가질 수 있습니다.

그 다음에, 특정 프로그램을 실행하면, 드라이버가 자동으로 인식하여 설정 기능이 해당 프로그램으로 변경됩니다.

5. 설정

이 인터페이스에서 장치 정보, 백업 설정, 일반 설정 및 버전 확인을 포함하여, 드라이버의 기능을 설정할 수 있습니다.

[섹션 참조](#)

6. 일반적인 문제

"?"를 클릭하십시오. 웹사이트 <https://support.huion.com/en/support/home> 의 포럼으로 이동하여 사용 설명서를 받거나 문제에 대한 피드백을 보내주십시오.

7. 터치 입력 활성화

"터치 입력 활성화"는 기본적으로 선택되어 있습니다. 이 경우 손가락 터치를 사용할 수 있습니다. "터치 입력 활성화"를 선택하지 않으면 손가락 터치가 비활성화됩니다. 이 경우 터치 입력은 디지털 펜으로만 인식할 수 있습니다.

펜 디스플레이 설정

작업 영역 탭을 선택하여 펜 컴퓨터의 펜 이동 거리와 모니터의 해당 커서 이동 거리의 비율을 조정합니다. 기본적으로 펜 컴퓨터의 전체 활성 영역은 전체 모니터에 매핑됩니다.

1. 작업 영역 설정

모니터에 매핑할 펜 컴퓨터 영역을 정의합니다. 드라이버에서 다음 세 가지 모드를 선택할 수 있습니다:

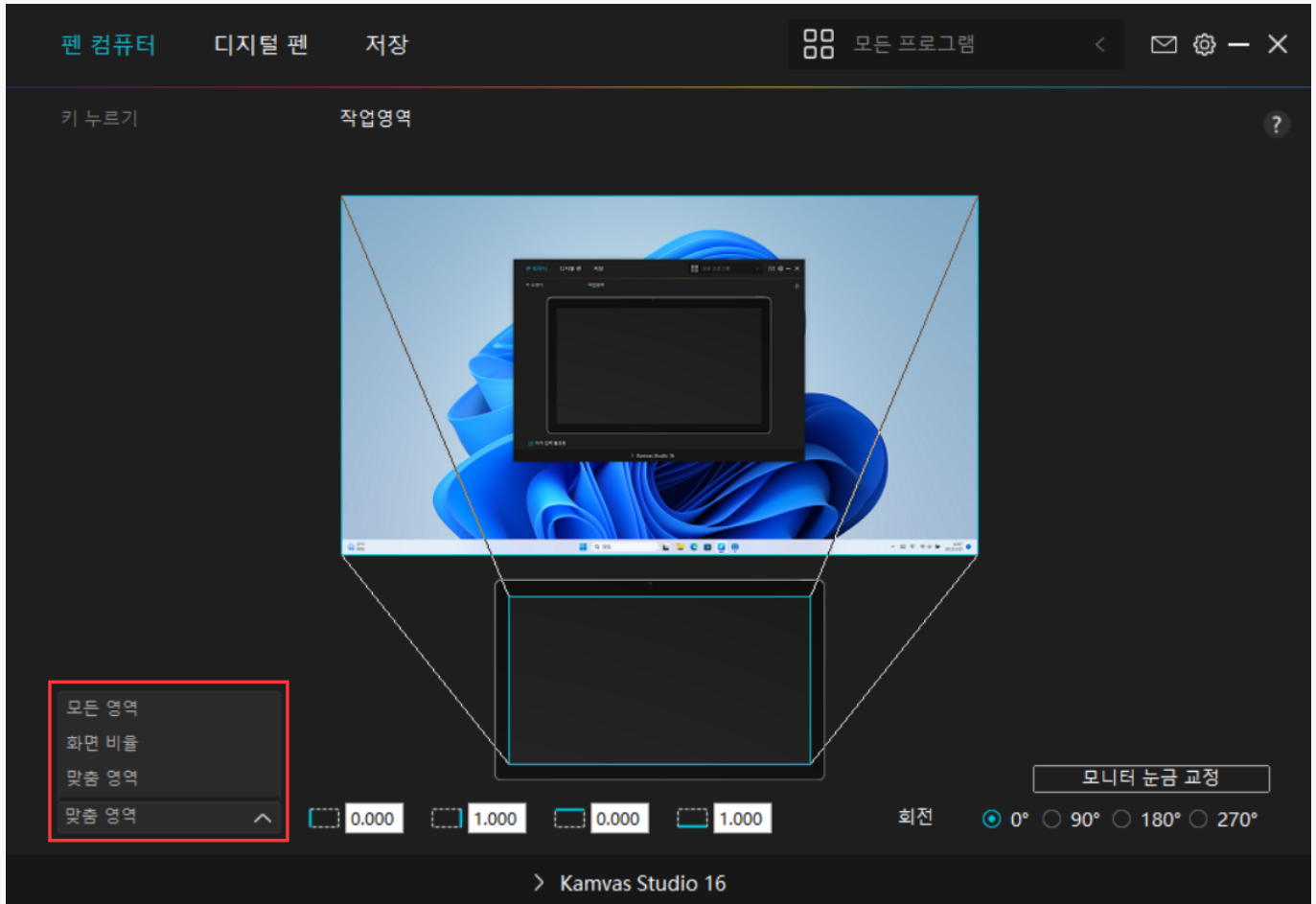

[1] 전체 영역: 펜 컴퓨터의 전체 활성 영역이 모니터에 매핑됩니다. 기본 설정입니다.

[2] 화면 비율: 활성 펜 디스플레이 영역의 비율은 모니터의 비율과 동일하며. 예를 들어, 화면 비율을 선택하고 펜 디스플레이에 원을 그리면, 펜 디스플레이에 연결된 모니터에 원이 나타나며, 이 경우, 펜 디스플레이의 일부가 작동하지 않을 수 있습니다. 하지만 화면 비율을 선택하지 않고 원을 그리면, 모니터에서 원이 타원으로 바뀔 수 있습니다.

[3] 사용자 지정 영역:

1> 좌표 값을 입력합니다.

2> 사용자는 더 작은 직사각형의 윤곽선을 변경하여 펜 컴퓨터의 작업 영역을 조정할 수 있습니다. 또한 사용자는 두 개의 파란색 직사각형을 끌어 화면과 펜 컴퓨터에서 디지털 펜의 활성 영역을 선택할 수 있습니다. (그림 1 및 2 참조).



그림 1



그림 2

2. 작업 영역 회전

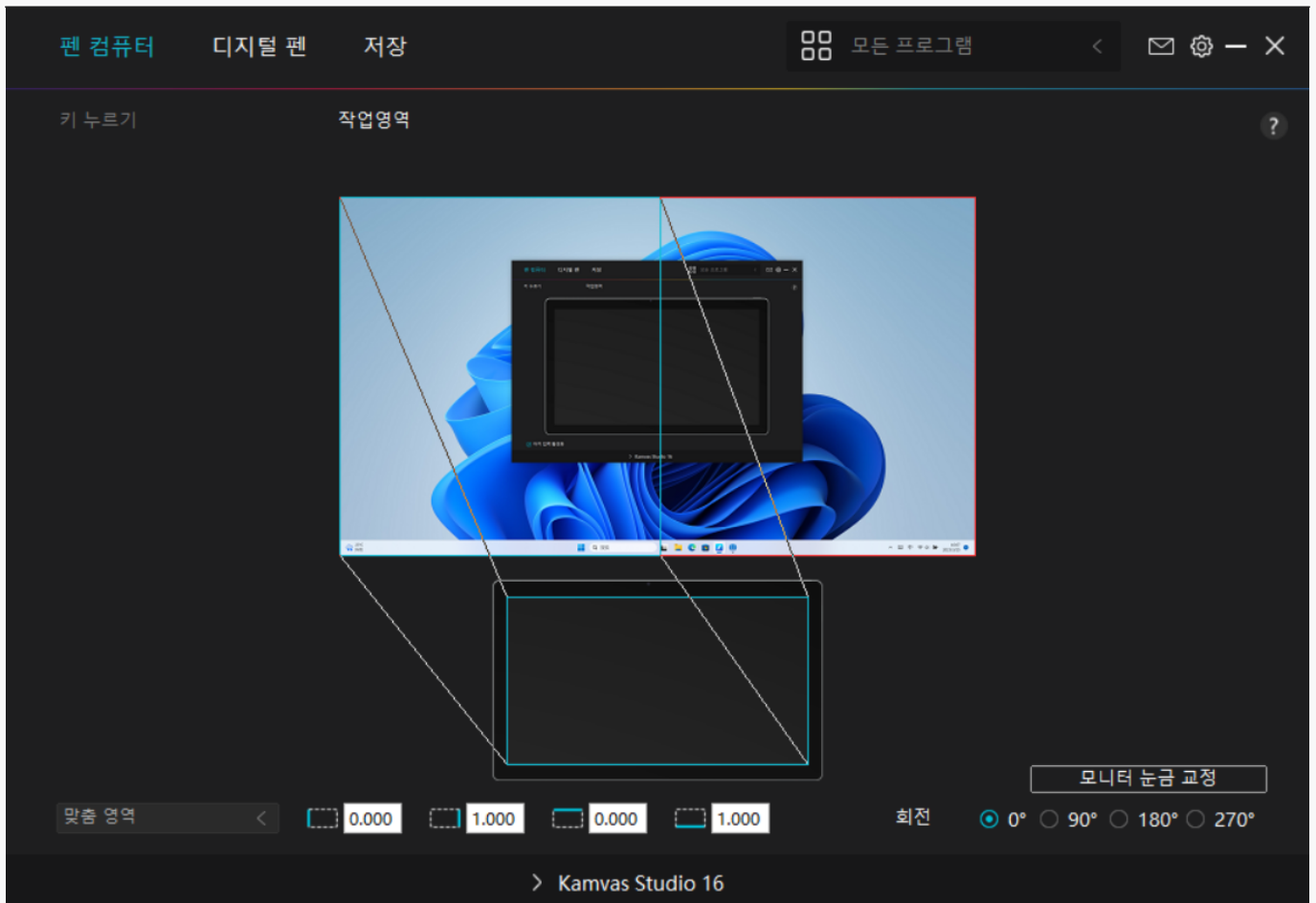
펜 컴퓨터는 0°, 90°, 180° 또는 270° 회전할 수 있기 때문에 왼손잡이와 오른손잡이 모두 자유롭게 사용할 수 있습니다.

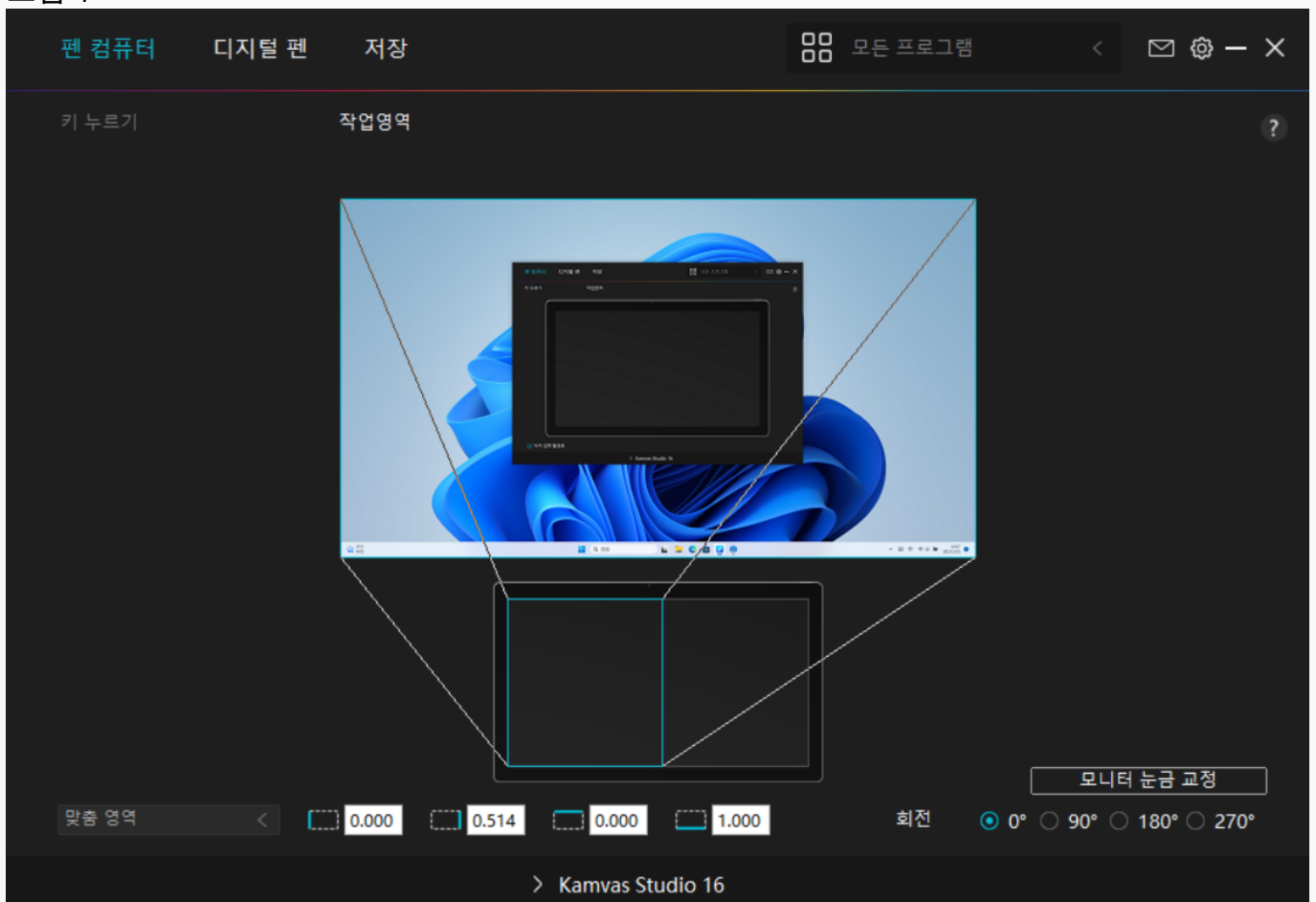
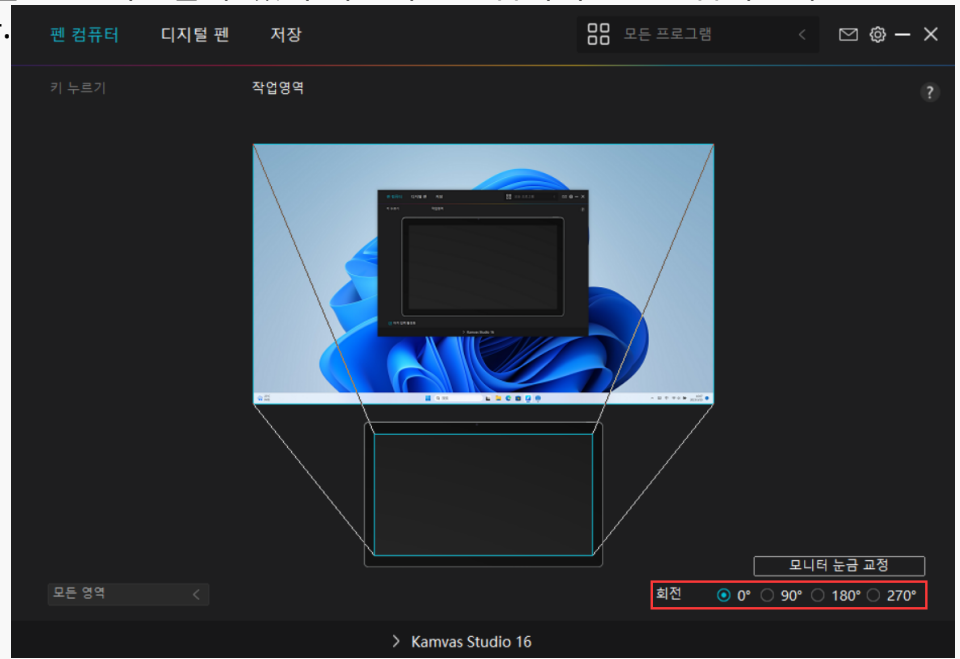

3. 펜 디스플레이 보정

모니터 보정 탭을 클릭하고 지침에 따라 펜 디스플레이를 보정합니다.

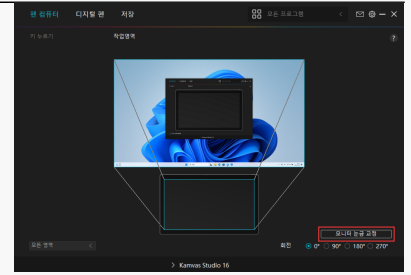

디지털 펜을 사용하여 펜을 잡는 일반적인 방법으로 십자가 중앙의 빨간 점을 클릭하십시오. 보정 취소 및 기본값 복원을 선택할 수 있습니다.

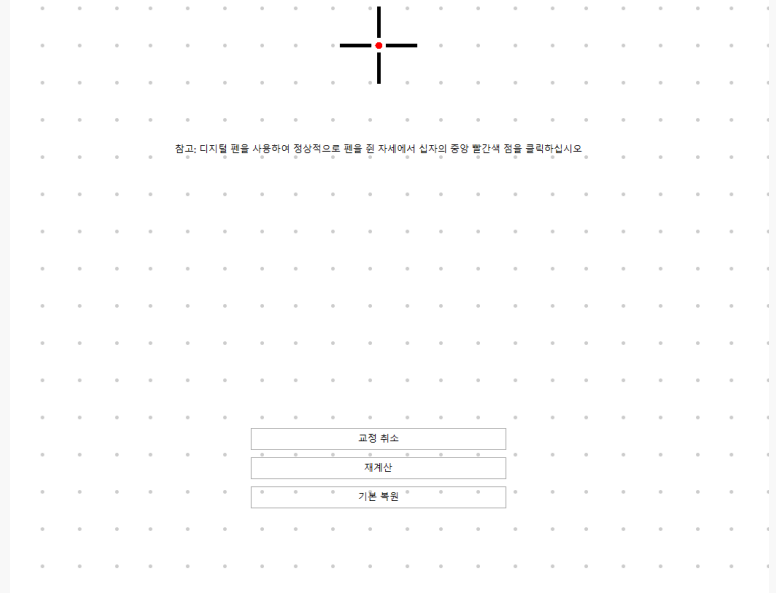

디지털 펜 설정

1. 프레스 키

디지털 펜을 사용하여 그리기, 쓰기, 파일 이동, 또는 펜 프레스 키 기능 활성화를 포함, 장치와 상호 작용할 수 있습니다.



기존 설정을 변경할지 여부를 결정하는 데 도움이 되도록 아래 설정 표를 참조 하십시오.

참고: 아래 표에 있는 기능들의 성능은 사용자가 연결한 장치에 따라 다릅니다.

키보드 키	위의 입력 상자를 클릭하고 유효한 키 조합을 입력하여 바로 가기를 만듭니다.
마우스 키	마우스 또는 휠의 기능을 선택합니다. 마우스: 왼쪽 버튼, 오른쪽 버튼, 가운데 버튼, 왼쪽 더블 휠 앞으로 및 휠 뒤로. 기타 기능: Ctrl, Alt, Shift 및 Win.
전환	화면 전환(둘 이상의 모니터가 사용 중이고 확장 모드인 경우)과 브러시 전환 중에서 선택합니다
프로그램 실행 시스템 적용	찾아보기를 클릭하고 빠르게 실행할 프로그램을 선택합니다. 그런 다음, 키를 눌러 항목을 실행 화면 잠금, 절전, 전원 끄기, 바탕 화면 표시/숨기기, 작업 보기, 시작 메뉴 및 계산기
멀티미디어	이전 곡, 다음 곡, 재생/일시 정지, 볼륨 높이기, 볼륨 낮추기 및 음소거 키를 누르는 데 다음 기 적용할 수 있습니다.
정밀 모드	Fine에서 Ultra Fine까지, 일반 정밀도와 선택한 정밀도 사이를 전환할 수 있습니다. 표시되는 모드 창에서, 슬라이더를 이동하여 전환할 정밀도를 설정합니다.
	예를 들어, 펜 버튼을 누를 때 펜 버튼에 정밀도 모드를 지정하면, 슬라이더에서 선택한 정밀도

작업하도록 전환됩니다. 펜 버튼을 다시 누르면, 일반 정밀도로 다시 전환됩니다. 정밀 모드를 종료하려면 "Esc"를 누르십시오.

팬/스크롤	이 기능을 사용하면 펜심을 상하 또는 좌우로 움직여 문서나 항목을 팬 및 스크롤 할 수 있습니다. 팬/스크롤을 선택하면 스크롤 속도 창이 나타납니다. 슬라이더를 원하는 스크롤 속도로 이동합니다.
빠른 메뉴	그것을 선택하고 키를 사용하여 빠른 메뉴를 불러올 수 있습니다. 참조에 대한 자세한 정보는 아래에 있습니다.
고정 압력 감도	구성요소를 해제할 때까지 현재 수준에서 압력을 잠글 수 있습니다. 예를 들어, 이 설정을 펜 버튼 할당하면 원하는 브러시 크기에 도달할 때까지 응용 프로그램에서 활성화된 압력 감도로 페인팅합니다. 그런 다음 버튼을 누르고 있는 동안 펜 버튼을 길게 눌러 해당 브러시 크기를 고정합니다.
기능 없음	기능 없음을 선택하면, 키가 작동하지 않습니다.

참고: 사진은 참고용입니다.

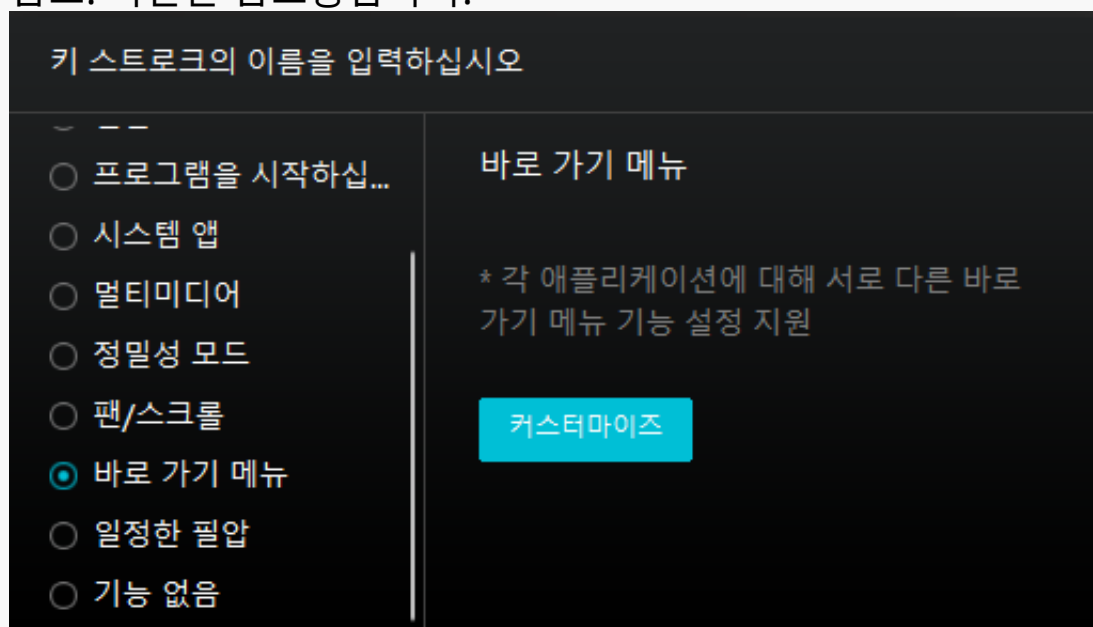

위의 그림에서 사용자 지정을 클릭하여 빠른 메뉴를 불러옵니다(그림 1 참조). 왼쪽에 있는 6개의 버튼 각각에 대해, 이름을 입력하고 고유한 기능을 설정할 수 있습니다.

그 후, 키를 눌러 킥 메뉴를 불러올 수 있습니다(그림 2 참조). 6개 버튼 중 하나를 클릭하면 메뉴가 사라집니다. "수정"을 클릭하면 메뉴가 바탕 화면에 고정되고, 잠시 후 "수정" 버튼이 "닫기"로 바뀌며 메뉴가 사라집니다(그림 3 참조). 메뉴에 커서를 놓고 드래그합니다.



그림 1



그림 2

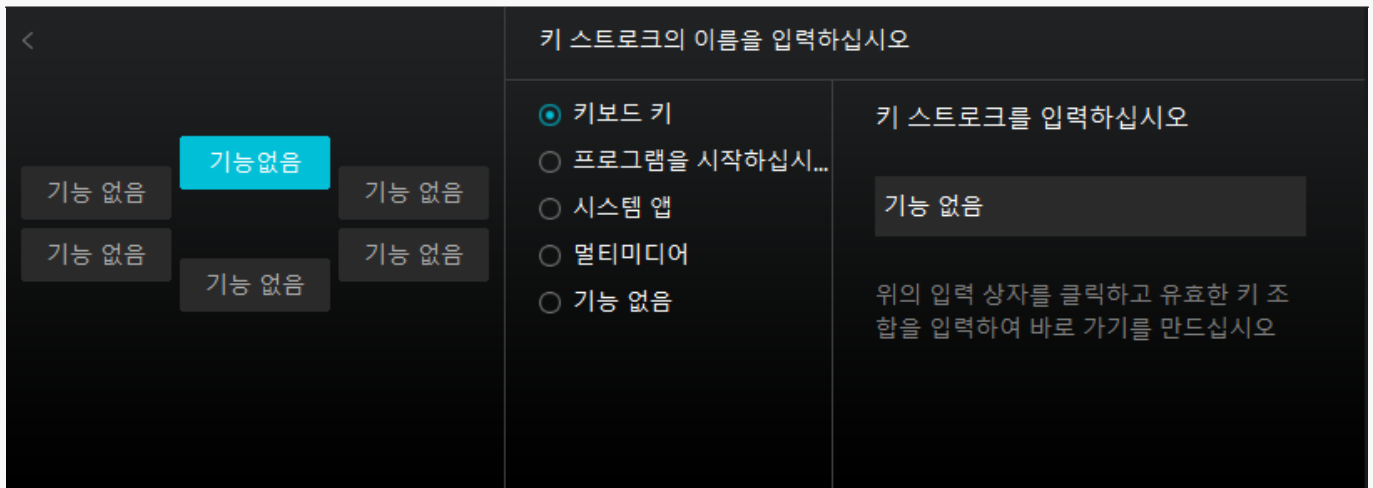

그림 3

2. 펜심 활용

디지털 펜의 펜촉은 사용자의 필요에 따라 유효/무효로 설정할 수 있습니다. 드롭다운 버튼을 클릭하여 활동을 설정합니다. 유효 모드에서는, 펜이 잘 작동하고, 무효 모드에서는, 펜이 커서 움직임이 있지만, 지정된 동작을 완료할 수 없습니다.



3. 윈도우즈 잉크 활성화

마이크로소프트 윈도우즈는 펜 입력을 광범위하게 지원합니다. "윈도우 잉크 사용" 옵션을 선택하면, 마이크로소프트 오피스, 윈도우 화이트보드, 어도비 포토샵 CC, 스케치북 6 등과 같은 소프트웨어에서 펜 기능이 지원됩니다.



4. 압력 감도 조정

사용 습관에 따라 압력 감도 조정 상자의 슬라이더를 끌어서 압력 감도 수준을 조정할 수 있습니다. 또한, 상자 오른쪽에서 소프트에서 하드까지 5가지 옵션을 확인하여 적절한 압력 감도를 찾을 수 있습니다. 기본 압력으로 되돌리려면 오른쪽 상단의 재설정 버튼을 클릭합니다.

- (1) 펜이 클릭을 하거나 압력을 가하는 데 필요한 힘을 결정하는 것.
 - (2) 압력 응답 곡선의 기울기를 변경할 수 있습니다.
 - (3) 최고 압력 감도 수준에 도달하기 위해 펜촉에 얼마나 많은 압력을 가해야 하는지 결정합니다.
- 압력 테스트 상자에 펜으로 선을 그리면, 오른쪽 막대가 동시에 펜심의 압력 변화를 보여줍니다. 위의 "삭제" 버튼을 클릭하여 선을 제거하고, 압력 감도 수준을 재설정 후 다음 적절한 압력 감도 수준을 찾을 때까지 테스트하십시오.
 - 가파른 곡선은 더 민감한 반응을 의미합니다.

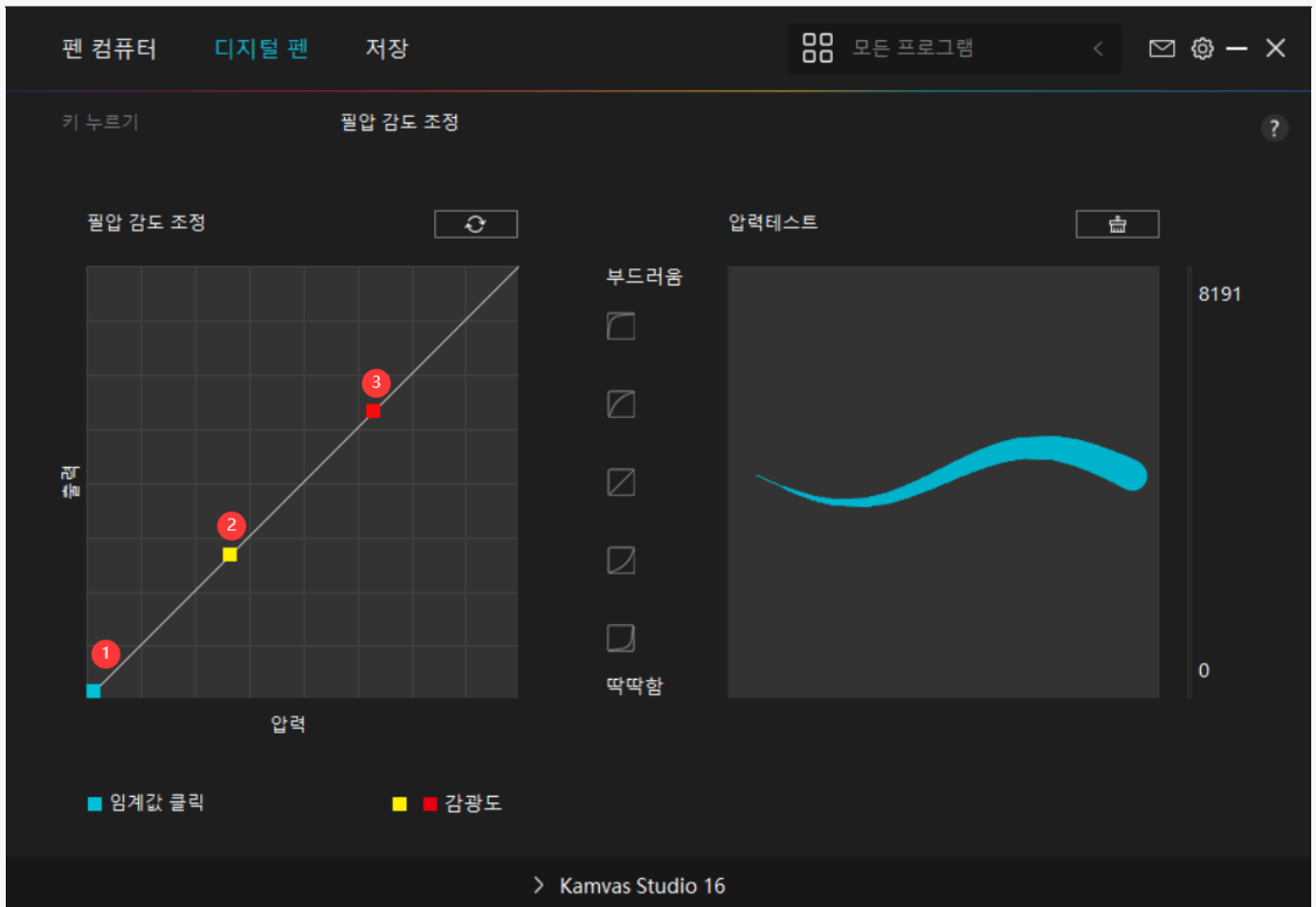

드라이버 설정

1. 장치

여기서 제품 및 펌웨어 정보를 볼 수 있습니다.



2. 백업

드라이버는 사용자 지정 설정을 가져오고 내보낼 수 있으므로 다른 장치를 시작할 때 설정이 반복되지 않도록 하는 데 도움이 됩니다. 기본 설정은 현재 장치의 모든 설정이 적용되고 기본 설정이 복원됨을 의미합니다.



3. 일반

언어: 드롭다운 버튼을 클릭하여 14개 언어 간에 전환할 수 있습니다.

색상: 사용자의 기호에 따라 드라이버 인터페이스의 색상을 Dark, Blue, Light 중에서 선택할 수 있습니다.

시작 메뉴: 클릭해서 부팅 옵션을 선택합니다. 제품 및 서비스를 개선하는 데 도움이 되도록 "자동-시작", "새 메시지 알림", "자동 업데이트" 및 "진단 및 사용 데이터 공유"를 클릭하여 활성화합니다. 그것은 또한 언제든지 비활성화 할 수 있습니다.

단축키: 사용 습관에 따라 드라이버 인터페이스를 빠르게 호출하도록 단축키를 설정할 수 있습니다. 드라이버 페이지를 여는 키를 기본적으로 복원하려면 "기본값으로 재설정"을 클릭합니다.



4. 소개

여기에서 드라이버 버전을 확인할 수 있습니다. "업데이트 확인"을 클릭하여 최신 드라이버 버전을 찾은 다음 필요한 경우 프롬프트에 따라 드라이버를 업데이트 하십시오. 클릭할 수 없거나 또는 그럴 수 없거나, 소프트웨어에 압력 감도가 없는 경우 "소프트웨어 진단"을 클릭하여 원인을 확인하십시오. 구체적인 작업은 [여기](#)를 클릭하십시오.



디지털 펜 사용 방법

펜 잡기:

실제 펜을 잡는 것처럼 디지털 펜을 잡으십시오. 엄지나 검지로 펜 누름 키를 쉽게 전환할 수 있도록 그림을 조정합니다. 펜으로 그리는 중 실수로 키를 누르지 않도록 주의하십시오.

참고: 펜을 사용하지 않을 때는 테이블 위에 놓으십시오. 펜을 펜 컴퓨터에 놓지 마십시오. 그렇지 않으면 마우스와 다른 장치의 기능을 방해할 수 있으며 컴퓨터가 절전 모드로 전환되지 않을 수도 있습니다.

커서 이동:

펜 컴퓨터의 표면을 건드리지 않고 펜을 펜 컴퓨터의 작업 영역 위로 약간 이동하면 화면의 커서가 그에 따라 새 위치로 이동합니다.

클릭:

클릭을 등록하려면 펜으로 펜 디스플레이를 누릅니다. 가볍게 눌러 화면에서 항목을 강조 표시하거나 선택하고 두 번 클릭하여 엽니다.

이동:

파일이나 아이콘을 집어 들고, 디스플레이를 가로질러 펜심을 밀어 이동합니다.

펜 프레스 키 사용:

디지털 펜에는 드라이버 인터페이스에서 기능을 프로그래밍할 수 있는 두 개의 프레스 키가 있습니다. 펜촉과 디스플레이 사이의 수직 거리가 10mm 이내이면 펜의 프레스 키가 작동합니다.

펜심 교체

팁: 펜심이 심하게 마모되면, 적시에 새 펜심으로 교체하십시오.

1. 펜 케이스의 상단을 시계 반대 방향으로 돌려 엽니다
2. 교체용 펜니브를 꺼냅니다
3. 펜 케이스를 당겨 엽니다
4. 펜을 기울이고 펜에서 니브 클립을 통해 니브를 빼냅니다
5. 펜니브가 앞으로 이동하는 것을 멈출 때까지 교체용 펜니브를 펜촉에 똑바로 삽입합니다

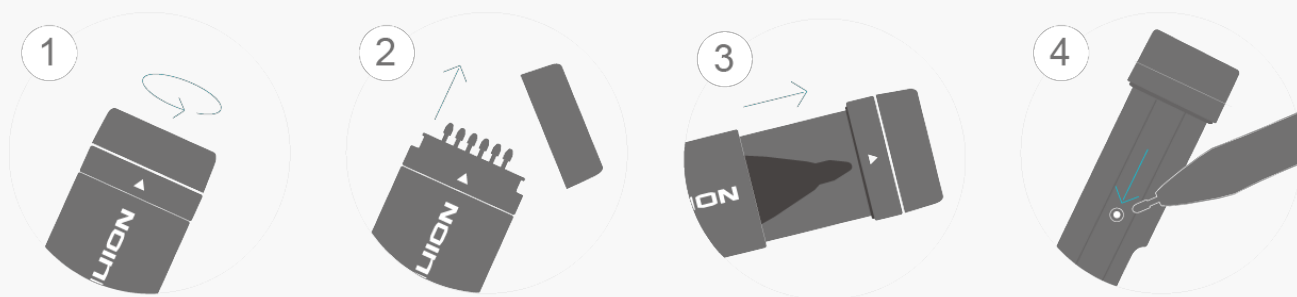

문제 해결

펜 컴퓨터 문제 해결

문제	해결책
스크린에 그림이 없습니다	1. 전원이 켜져 있는지, 표시등이 켜져 있는지 확인합니다.
펜 터치가 응답하지 않습니다	1. 드라이버가 성공적으로 설치되었는지 확인합니다. 드라이버를 보십시오. 2. 디지털 펜니브가 "사용 가능"으로 설정되어 있는지 확인합니다. 그 재설정하십시오.
펜 터치 응답 시간이 너무 오래 걸립니다	1. CPU가 프로그램에 의해 점유되거나 너무 많은 프로세스가 실행 사용되지 않는 응용프로그램을 닫으십시오. 2. 화면에 작동에 영향을 미치는 이물질이 있습니다. 펜 컴퓨터의

색상 편차	영역마다 색 온도가 다르기 때문에 작은 색 편차는 정상적인 현상
이미지 디더링 또는 리플이 발생합니다	근처에 펜 컴퓨터를 방해하는 전자 장치가 있는지 확인하십시오.
이미지가 흐려집니다	화면 해상도를 기본 설정으로 설정하십시오.

문제가 해결되지 않으면, [FAQ](#)를 클릭하여 더 많은 문제 해결 방법을 보거나, 이메일(service@huion.com)을 보내주십시오.
 디지털 펜 문제 해결

문제	해결책
커서가 이동하는 동안 펜 컴퓨터가 펜 압력을 감지할 수 없습니다.	1. 드라이버가 손상되었거나 잘못 설치된 경우 드라이버를 제거하십시오. 2. 컴퓨터를 다시 시작해 보세요.
디지털 펜이 작동하지 않습니다.	1. 펜 컴퓨터와 함께 제공된 펜을 사용하고 있는지 확인합니다. 2. 드라이버를 올바르게 설치했는지 확인합니다.
프레스 키가 작동하지 않습니다.	1. 드라이버의 프레스 키 기능이 활성화되어 있는지 확인합니다. 2. 프레스 키의 기능이 올바르게 설정되어 있는지 확인합니다.
컴퓨터를 절전 모드로 전환할 수 없습니다.	디지털 펜을 사용하지 않을 때는 펜 컴퓨터의 작업 영역에 디지털 펜이 없어야 합니다. 그렇지 않으면 컴퓨터가 절전 모드로 전환되지 않습니다.
디지털 펜의 프레스 키가 작동하지 않습니다.	펜촉과 펜 컴퓨터의 작업 영역 또는 작업 영역 표면 사이의 수직 각도가 너무 크면 디지털 펜의 프레스 키가 작동하지 않습니다.
커서에 오류가 있습니다.	재보정합니다.

문제가 해결되지 않으면, [FAQ](#)를 클릭하여 더 많은 문제 해결 방법을 보거나, 이메일(service@huion.com)을 보내주십시오.